

i am
your
favourite



Gaskamine 2024

i am  since 1754

Die Feuerspezialisten seit 1754

Gibt es etwas Kuscheligeres als ein brennendes Feuer? Ob Sie einen klassischen Geschmack haben oder klare Linien mögen, bei DRU finden Sie das Gasfeuer, das perfekt zu Ihnen passt. Dank unseres Wissens und unserer Erfahrung - und wir haben fast 270 Jahre Erfahrung, wenn es um komfortable, nachhaltige und sichere Wärme in Ihrem Zuhause geht - bieten wir Ihnen immer die beste Lösung. Unsere innovative Handwerkskunst findet sich in jedem Modell unserer Palette moderner Gaskamine wieder. Alle unsere Kamine erfüllen sehr strenge Anforderungen in Bezug auf Nachhaltigkeit, Effizienz/Wirkungsgrad, Emissionen, Sicherheit und Benutzerfreundlichkeit. Weil wir uns kontinuierlich verbessern, Jahr für Jahr. Wenn Sie nach Wärme mit einer gemütlichen Atmosphäre suchen, dann wählen Sie DRU.



Scannen Sie den QR-Code und sehen Sie sich den DRU-Firmenfilm an



Mensch und Umgebung im Gleichgewicht

Bei DRU gehen Kundenzufriedenheit und Effizienz Hand in Hand mit Umweltfreundlichkeit und Sicherheit.



Große Ambitionen

Wir sagen, was wir tun, und tun, was wir sagen. Wir sind ehrgeizig und kritisch und verbessern uns ständig.



Optimaler Bedienungskomfort

Der Bedienungskomfort für den Endbenutzer steht immer im Mittelpunkt. Deshalb konzentrieren wir uns auf die Entwicklung von intelligenten, innovativen und komfortablen Produkten.



Kontinuierliche Weiterentwicklung

Neugierig, wissbegierig und fortschrittlich, das sind wir. Wir kommen nur voran, wenn wir uns kontinuierlich weiterentwickeln.



Schauen Sie sich an, wie unsere Kamine brennen

Scannen Sie die QR-Codes bei den Kaminen und schauen Sie sich an, wie jedes Feuer brennt.



i am
**consciously
comfortable**

Ultimative Wärme, Atmosphäre und Benutzerfreundlichkeit? Genau das kann ich Ihnen bieten. Sie wählen den idealen Platz für mich aus und ich Sorge für das schönste Feuer. Sie können mich ganz bequem vom Sofa aus bedienen und brauchen kein Holz nachzulegen. Vollkommen sicher, sauber und einfach. Wussten Sie übrigens schon, dass ich Kamin auch zukunftsicher bin? In Kombination mit Biogas oder Biopropan bin ich eine umweltfreundliche und nachhaltige Alternative. Kurz gesagt: Ich habe eigentlich nur Vorteile und passe ganz sicher auch in Ihr Zuhause!

Inhalts- verzeichnis

Über DRU

Lifestyle	4
Umwelt und Verbrauch	6
Interieur und Dekorplatten	8
Innovationen	10
Gas und Nachhaltigkeit	12

DRU Kamine

Maestro Kamine	14
Metro Kamine	34
Lugo Kamine	50
Cosmo Kamine	54
Paco Kamine	58
Freistehende und hängende Kamine	62

DRU Global Kamine

<i>Offene Verbrennung (CF)</i>	
Global Kamine	72
<i>Geschlossene Verbrennung (BF)</i>	
Global Kamine	72

Technische Daten

Aufstellungsmöglichkeiten	84
Rahmen	86
Bedienung und Accessoires	88
Zeichnungen	90
Technische Spezifikationen	96

Wie passe ich in Ihr Leben?

Es ist eine gute Idee, wenn Sie sich in Ihrem Wohnzimmer für mich entscheiden. Sie wünschen sich schließlich nicht nur Wärme und Komfort, sondern auch eine stimmungsvolle Atmosphäre und Gemütlichkeit in Ihrem Zuhause. Mich gibt es in vielen Ausführungen und Abmessungen. Entdecken Sie hier, welche am besten in Ihr Zuhause passt!



Atmosphäre und Wärme in Ihrem Zuhause

Soll Ihr neuer Kamin in erster Linie für Wärme sorgen oder ist Ihnen eine gemütliche Atmosphäre wichtiger? Ihre genauen Wünsche sind der erste Schritt zu Ihrem neuen Gaskamin.



Design für jeden Geschmack

Mögen Sie ein klassisches Design oder bevorzugen Sie ein schlankes und modernes Design? Bei DRU finden Sie Gaskamine für jeden Geschmack und jeden Raum. Von eingebauten bis freistehenden Kaminen, von 1-seitiger bis 3-seitiger Feuersicht oder sogar mit Durchsicht. Sie haben die Wahl!

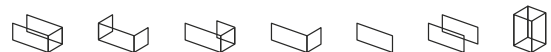

Unser Kaminsortiment



Raum und Leistung

Die Leistung des Gasfeuers hängt davon ab, in welchem Raum es aufgestellt wird, wie gut Ihr Haus isoliert ist und wie das Feuer genutzt wird: Schalten Sie es zum Beispiel jeden Tag oder nur am Wochenende ein? So wählen Sie immer die nachhaltigste Lösung für Ihre Lebenssituation.

Lassen Sie sich inspirieren

Sie können sich bei einem autorisierten DRU-Händler in Ihrer Nähe individuell beraten lassen und sich unsere Modelle genauer ansehen. Auf diese Weise können Sie eine wohlüberlegte Entscheidung für einen Kamin treffen, an dem Sie jahrelang Freude haben werden.

Maßgeschneiderte Atmosphäre und Wärme

Geringerer Verbrauch, weniger Wärme, aber dennoch dieselbe Atmosphäre. Das klingt doch wirklich gut? Ich bin Eco Wave und ich regle das für Sie! Das heißt, eigentlich machen Sie es selbst, indem Sie selbst den Verbrauch und die Flammenintensität regeln. Ich Sorge dafür, dass Sie das ganze Jahr über naturgetreue Flammen in Ihrem stimmungsvollen Kamin genießen können.

Effizient, elegant und einfach.



Eco Wave

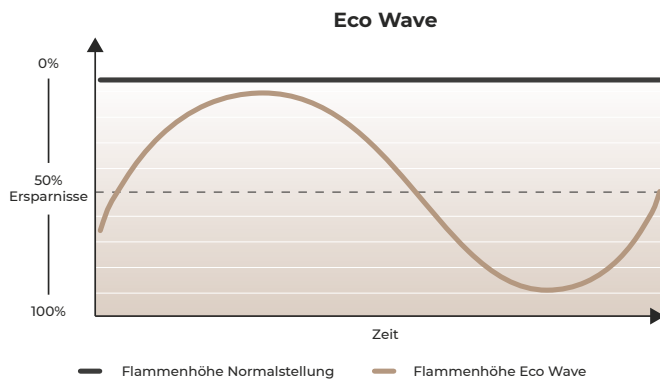

— Flammenhöhe Normalstellung — Flammenhöhe Eco Wave

Kontrolle über Ihren Energieverbrauch

Mit unserer einzigartigen Eco Wave-Technologie in den Brennern des Gaskamins reduzieren Sie Ihren Gasverbrauch um bis zu 50%, ohne dass die Atmosphäre in Ihrem Zuhause darunter leidet. Sie genießen noch immer das faszinierende Flammenspiel und haben die vollständige Kontrolle über Ihren Verbrauch. Die Wärmeabgabe, die Intensität der Flamme und den Verbrauch regeln Sie ganz einfach über die DRU Fire app oder die DRU-Fernbedienung. Dabei können Sie zwischen zwei unterschiedlichen Sparmodi wählen oder sogar selbst einen Sparmodus entwickeln. Das ist wirklich nachhaltig!

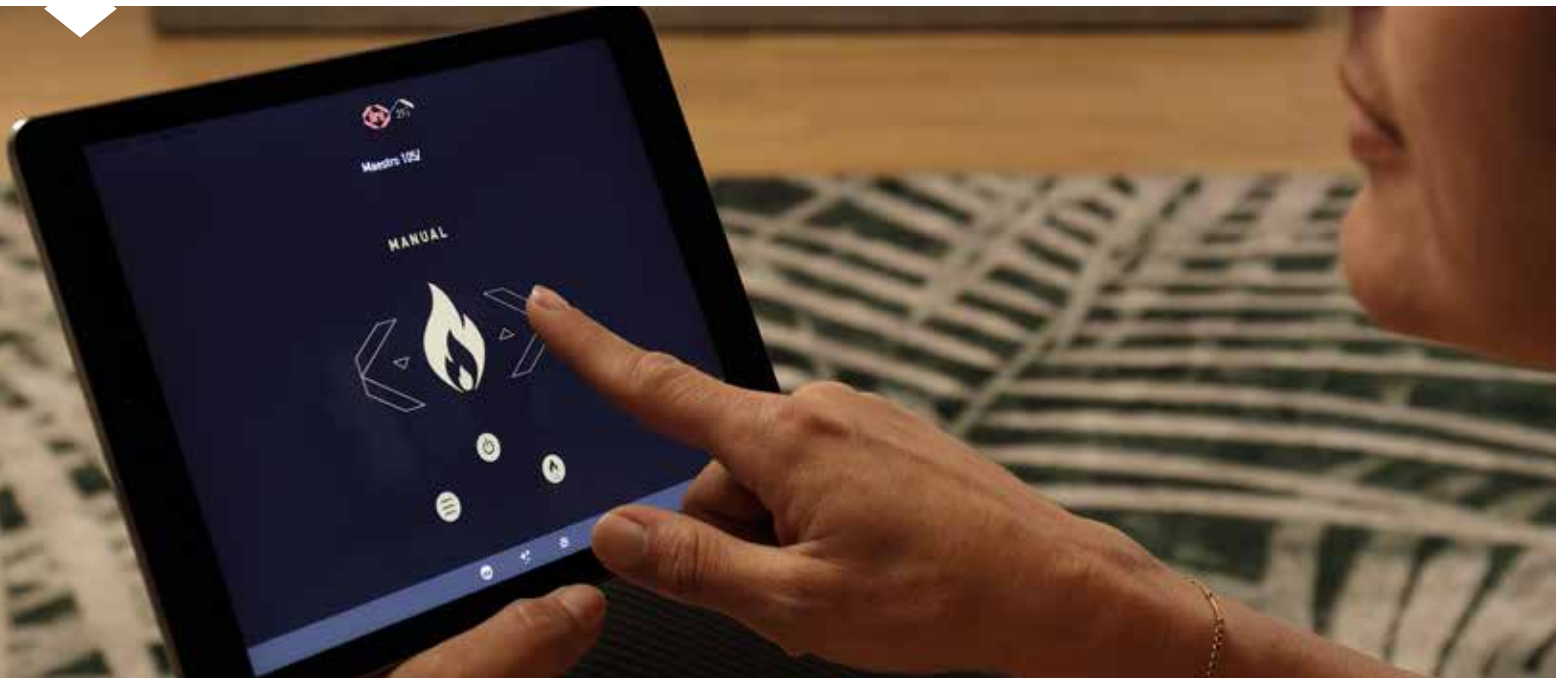

Eco Glow

100% Atmosphäre, 0% Wärme

Möchten Sie lieber überhaupt keine Wärme, sondern nur die Atmosphäre eines brennenden Kamins? Verwenden Sie dann die Funktion Eco Glow. Das LED Glutbett von Eco Glow erweckt den Eindruck eines brennenden Kamins. Dieses naturgetreue Glutbett gibt keine Wärme ab und ist separat einstellbar. Über die DRU Fire app oder mit der Fernbedienung bestimmen Sie ganz einfach die Atmosphäre in Ihrem Haus.



eine einzigartige Ausstrahlung

Geschmäcker sind bekanntlich verschieden. Und das ist auch gut, denn durch die endlosen Kombinationsmöglichkeiten bin ich sehr wandlungsfähig. Entscheiden Sie sich für eine glatte schwarze Innenauskleidung oder für einen eher robusten Look? Und wie sollen die Dekorplatten aussehen? Bei DRU können Sie mich - bis ins kleinste Detail - komplett selbst zusammenstellen.

Wählen Sie Ihr eigenes Design

Bei fast allen unseren Gaskaminen können Sie die Innenauskleidung* selbst wählen. Sie haben die Wahl aus 6 verschiedenen Designs: schwarz, Ceraglass, Mattglas, Rib Cast, klassischer Stein (DRU) und klassischer Stein (Global by DRU). Jedes Design sorgt für einen anderen Effekt in Ihrem Interieur. Schwarz ist ein schlichtes Design und passt perfekt in ein modernes Wohnzimmer. Ceraglass hat einen wunderschönen Spiegeleffekt, mit dem eine zusätzliche Tiefe im Kamin erzielt wird. Rib Cast ist unsere robusteste Innenauskleidung. Und dann können Sie noch zwischen 2 Sorten von klassischem Steindesign wählen, jedes mit einem spezifischen klassischen Look.

* Verfügbar für einen Teil des Sortiments.



Schwarz



Ceraglass

Mattglas

Rib Cast

Klassischer
Stein (DRU)

Klassischer Stein
(DRU Global)



Kombinieren Sie den Kamin mit Dekorplatten

Auch die Ausstrahlung der Außenseite des Kamins haben Sie selbst in der Hand. Mit unseren Rib Cast-Dekorplatten* wird Ihr Kamin noch besser in Ihr Interieur integriert.

Die Dekorplatten haben eine Breite von etwa 30 cm. Die Höhe ist vom Kamintyp abhängig und wird komplett daran angepasst.

** Verfügbar für einen Teil des Sortiments.*





Lesen Sie mehr
über Clear View
Glas
Scannen Sie den
QR-Code.



Clear View Glas

Perfekte Sicht

Die perfekte Sicht auf meine Flammen beginnt natürlich bei der Qualität des verwendeten Glases. Entscheiden Sie sich für Antireflexglas oder nicht?

Und wie sorgen Sie dafür, dass das Glas sauber bleibt? Unsere Hersteller haben glücklicherweise an alles gedacht, sodass Sie die Flammen ungestört genießen können.

Extrem gute Feuersicht

Eine gute Sicht auf die Flammen bedeutet noch mehr Freude an Ihrem brennenden Gaskamin. Deshalb bietet DRU Ihnen Clear View Glas* an: Antireflexglas, das Ihnen eine optimale Sicht auf das Feuer bietet. Dieses Glas ist extrem gut für Räume mit wenig direktem Sonnenlicht oder einem dunklen Interieur geeignet.

** Verfügbar für praktisch das gesamte Sortiment*



Easy release door system

Reinigen im Handumdrehen

Wir statten viele Gasfeuer mit einer praktischen Klapptür aus. Leicht und ohne Kraftaufwand zu öffnen und ideal für die schnelle Glasreinigung und die jährliche Wartung durch einen Servicemonteur.

- Kann direkt ohne Schrauben oder Kraftaufwand geöffnet werden
- Dezent verborgene Türverriegelung
- Unsichtbare Rahmen für mehr Glasfläche und ungestörte Flammensicht
- Nahtloser Glas-auf-Glas Stoß für 2- und 3-seitige Modelle
- Vollkommen luftdicht: sichere und optimale verbrennung



Lesen Sie mehr über das
Easy release door system
Scannen Sie den QR-Code.

Für jede Art von Gas

Beim Entwurf unserer energieeffizienten Kamine und Öfen achten unsere Entwickler nicht nur auf das Design. Sie stellen auch sicher, dass alle unsere Produkte so variabel wie möglich eingesetzt werden können. Daher sind alle Kamine/Öfen für verschiedene Gasarten geeignet ... und damit für wirklich jede Wohnung!

Was kostet der Verbrauch eines Gaskamins?

Die Berechnung des Verbrauchs einer bestimmten Feuerstelle ist sehr einfach. Sie berechnen die Kosten pro Abend, wobei Sie von 3 Stunden Heizen mit normalem Erdgas ausgehen. Mit unserem Gasverbrauchsrechner können Sie die Kosten innerhalb einer Minute ermitteln.



Warum sollten Sie sich auch heute noch für Gas entscheiden?

Gas als Brennstoff wird in den letzten Jahren heiß diskutiert. Durch die internationalen Entwicklungen steigen die Gaspreise. Und immer mehr (Neubau-)Wohnungen haben überhaupt keinen festen Gasanschluss mehr. Trotzdem sollten Sie wissen, dass ein Gaskamin noch immer eine nachhaltige, zukunftssichere Wahl ist. Auch wenn Sie keinen Gasanschluss haben. Wir möchten Ihnen gerne die Vorteile eines Gaskamins von DRU aufzeigen.

Nachhaltiges Gas: (Bio-) Propan

Alle Gaskamine von DRU sind für verschiedene Arten von Gas geeignet. Selbstverständlich für Erdgas, aber auch für verschiedene nachhaltige Gasarten aus Gasflaschen wie Biogas (Methan und Propan). Biogas wird aus Abfall- und Reststoffen sowie aus pflanzlichen Ölen gewonnen. Es ist daher eine nachhaltige Gasart und eine umweltfreundliche Alternative zu Erdgas. So verwenden Sie erneuerbare Energie und meiden fossile Brennstoffe. Darüber hinaus sind Gaskamine von DRU bereits auf das Beimischen eines beträchtlichen Anteils an Wasserstoff vorbereitet.

Sehr effizient

Ein Gaskamin ist eine sehr effiziente Heizquelle. Sie heizen jeweils nur den Raum, in dem Sie sich aufhalten, und nicht alle anderen Räume mit. Gaskamine von DRU zeichnen sich darüber hinaus durch eine besonders effiziente Verbrennung aus. Nahezu die gesamte Wärme (bis 90%) wird direkt in das Wohnzimmer geleitet. Es geht wenig Wärme verloren. Und Sie haben selbst die vollständige Kontrolle über diese Wärme. Möchten Sie nur wenig Wärme, aber trotzdem die gemütliche Atmosphäre? Schalten Sie dann die einzigartigen Funktionen ein, mit denen unsere Gaskamine ausgeführt sind: z. B. Eco Wave oder Eco Glow. So können Sie bewusst genießen!

Auf die Zukunft vorbereitet: Wasserstoff

Möglicherweise haben Sie momentan einen Gasanschluss, möchten aber in einigen Jahren gasfrei leben. Mit einem Gaskamin von DRU liegen Sie auch dann richtig. Auch nach dem Kauf haben Sie noch die Möglichkeit, zu einer anderen Art von Gas zu wechseln, z. B. zu (Bio-) Propan. Sie können selbst entscheiden, ob Sie weiterhin Erdgas als Wärmequelle verwenden möchten. Darüber hinaus sind die Gaskamine von DRU darauf vorbereitet, dem Gas bis zu 20% Wasserstoff beizumischen. Wenn Ihr Gasnetz bereit dafür ist, sind wir das auch!



Alle Gaskamine von DRU sind mit dem VBS-System ausgerüstet. Dieses System sorgt dafür, dass Ihr Kamin trotz der unterschiedlichen Zusammensetzung der verschiedenen Gasarten immer brennt. So sind Ihnen Wärme und Gemütlichkeit für die kommenden Jahre sicher!

Diese Broschüre enthält nur Abbildungen von Gaskaminen, die mit Erdgas befeuert werden. Wenn eine andere Art von Gas verwendet wird, kann die Farbe der Flamme möglicherweise abweichen.



i am maestro

Ich bin das exklusivste Modell in der Gaskamin-Kollektion von DRU.
Durch die verschiedenen Ausführungen und Abmessungen, in denen ich lieferbar bin,
passe ich praktisch in jedes Interieur.
Und dank meiner einzigartigen Brennertechnologie Sorge ich immer für das
allerschönste Feuer mit lebendigen Flammen. Das ist Luxus pur!



3-seitig XTU

75XTU *Eco Wave*



3-seitig

60/3 *Eco Wave*
60/3 Tall *Eco Wave*
80/3 *Eco Wave*
105/3 *Eco Wave*



2-seitig

60/2 *Eco Wave*
60/2 Tall *Eco Wave*
80/2 *Eco Wave*
105/2 *Eco Wave*



Front

60 *Eco Wave*
60 Tall *Eco Wave*
75 *Eco Wave*
75 Tall *Eco Wave*
100 *Eco Wave*



Tunnel

75 Tunnel *Eco Wave*
75 Tunnel Tall *Eco Wave*

Flamme



Dynamic Flame Burner®

Lebendige, natürliche Flammen wie bei einem echten Holzfeuer.
Die doppelten Brenner kreieren zusätzliche Höhe und Tiefe im Feuer.

Bedienung

Bedienen Sie den Kamin ganz einfach mit der **Fernbedienung**, die standardmäßig im Lieferumfang enthalten ist.



Verwenden Sie unsere praktische **kostenlose DRU Fire app** für eine vollständige Kontrolle über Ihren Kamin.



Einfach zu verknüpfen für die Bedienung über Ihr Haussteuerungs-System.



Schwarz

Mattglas

Ceraglass

Rib Cast

Klassischer Stein (DRU)

Nützliche Informationen



Easy release door system

Mit dem Easy release door system können Sie Ihren Kamin ganz ohne Kraftaufwand öffnen. Darüber hinaus lässt sich Ihr Kamin dank dieser praktischen Klapptür mühelos reinigen.



VBS

Alle Gaskamine von DRU sind mit dem VBS-System ausgerüstet. Dieses System sorgt dafür, dass Ihr Kamin trotz der unterschiedlichen Zusammensetzung der verschiedenen Gasarten immer brennt. Haben Sie keinen festen Erdgasanschluss? Kein Problem. Unsere Kamine brennen auch mit Butan, Biogas oder Biopropan.



Direct Flue

Wir bieten Ihnen gerne die Möglichkeit, Ihren Kamin genau dort aufzustellen, wo Sie möchten. Sie können zum Beispiel den Abzug Ihres Kamins über die Außenwand verlaufen lassen. Der Abzug wird dann direkt an den Kamin angeschlossen und mit einem Bogen von 90 Grad nach außen geführt.

Wählen Sie den Look aus

Interieur

Wählen Sie die Innenauskleidung aus, die zu Ihrem Interieur passt.

Dekorplatten

Mit unseren Rib Cast-Dekorplatten optimieren Sie den Look Ihres Kamins.



Glasscheibe

Entscheiden Sie sich für unser einzigartiges Clear View Glas: Antireflexglas, das Ihnen eine optimale Sicht auf das Feuer bietet.

Brennerbett

Die Maestro Kamine werden mit einem realistischen braunen Holzsatz geliefert.



Holzsatz braun



Rahmen

Unsere Kamine sind standardmäßig mit einem Rahmen ausgeführt, sie sind jedoch auch rahmenlos oder mit maßgefertigten Rahmen lieferbar.



PowerVent®

PowerVent® ist ein konzentrisches Plug & Play-Abgassystem mit Ventilator. Die Flexibilität dieses Abgassystems gibt Ihnen eine nahezu absolute Freiheit bei der Aufstellung Ihres Gaskamins.

Nachhaltigkeit



Eco Wave

Reduzieren Sie Ihren Gasverbrauch um bis zu 50%, ohne dass die Atmosphäre in Ihrem Zuhause darunter leidet.



Eco Glow

Möchten Sie lieber überhaupt keine Wärme, sondern nur die Atmosphäre eines brennenden Kamins? Schalten Sie dann das beleuchtete Glutbett ein.



Maestro 75XTU *Eco Wave*

Eigenschaften:

- Stimmungsvoller Luxus-Raumteiler
- Auch für den schwebenden oder halbhohen Einbau geeignet



Leistungsbereich

Erdgas G20	1,2 - 8,8 kW
Erdgas G25.3	1,2 - 8,4 kW
Propan G31	1,9 - 9,5 kW

Wirkungsgrad

93,3%

A





Scannen Sie diesen QR-Code
für brennendes Feuer.



Maestro 60/3 Eco Wave

Eigenschaften:

- Wunderschöner Kamin mit Innenauskleidung aus Ceraglass
- Auch für kleinere Räume geeignet

Wählen Sie Ihr eigenes Format:

(für genaue Abmessungen siehe S. 90)

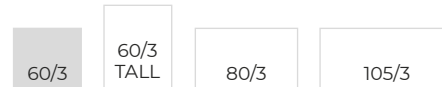

Leistungsbereich

Erdgas G20	1,9 - 7,2 kW
Erdgas G25.3	1,6 - 6,8 kW
Propan G31	1,1 - 7,3 kW

Wirkungsgrad

94,3%

A



Scannen Sie diesen QR-Code
für brennendes Feuer.



Scannen Sie diesen QR-Code für brennendes Feuer.



Maestro 60/3 Tall *Eco Wave*

Eigenschaften:

- Moderne hohe Scheibe
- Viele Optionen für luxuriöse Verarbeitung verfügbar

Wählen Sie Ihr eigenes Format:

(für genaue Abmessungen siehe S. 90)



Leistungsbereich		Wirkungsgrad 96,3%					
Erdgas G20	1,9 - 7,2 kW						
Erdgas G25.3	1,6 - 6,8 kW						
Propan G31	1,1 - 7,3 kW						



Maestro 80/3 Eco Wave

Eigenschaften:

- Immer Sicht auf die Flammen
- Breiter Leistungsbereich

Wählen Sie Ihr eigenes Format:

(für genaue Abmessungen siehe S. 90)



Leistungsbereich

Erdgas G20	1,4 - 9,0 kW
Erdgas G25.3	1,3 - 8,6 kW
Propan G31	1,3 - 7,7 kW

Wirkungsgrad

93,0%

A





Scannen Sie diesen QR-Code für brennendes Feuer.



Scannen Sie diesen QR-Code für brennendes Feuer.



Maestro 105/3 Eco Wave

Eigenschaften:

- Natürliches volles Flammenspiel
- Kann passgenau und rahmenlos eingebaut werden

Wählen Sie Ihr eigenes Format:

(für genaue Abmessungen siehe S. 90)



Leistungsbereich

Erdgas G20 **2,5 - 10,3 kW**
 Erdgas G25,3 **2,1 - 9,8 kW**
 Propan G31 **2,6 - 10,5 kW**

Wirkungsgrad

91,2%

A



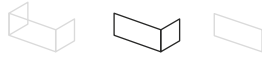

Maestro 60/2 Eco Wave

Eigenschaften:

- Attraktives Eckmodell für kleinere Räume
- Sehr hoher Wirkungsgrad

Wählen Sie Ihr eigenes Format:

(für genaue Abmessungen siehe S. 90)

60/2

60/2
TALL

80/2

105/2

Leistungsbereich

Erdgas G20 1,9 - 7,2 kW

Erdgas G25.3 1,6 - 6,8 kW

Propan G31 1,1 - 7,3 kW

Wirkungsgrad

94,3%

A



Scannen Sie diesen QR-Code
für brennendes Feuer.



Scannen Sie diesen QR-Code für brennendes Feuer.



Maestro 60/2 Tall Eco Wave

Eigenschaften:

- Moderne hohe Scheibe
- Auch für kleinere Räume geeignet

Wählen Sie Ihr eigenes Format:

(für genaue Abmessungen siehe S. 90)

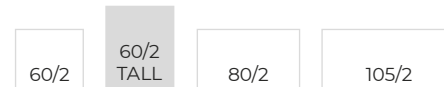

Leistungsbereich		Wirkungsgrad 96,3%					
Erdgas G20	1,9 - 7,2 kW						
Erdgas G25.3	1,6 - 6,8 kW		A				
Propan G31	1,1 - 7,3 kW						



Maestro 80/2 Eco Wave

Eigenschaften:

- Optimales Feuererlebnis
- Kann passgenau und rahmenlos eingebaut werden

Wählen Sie Ihr eigenes Format:

(für genaue Abmessungen siehe S. 90)



Leistungsbereich

Erdgas G20	1,4 - 9,0 kW
Erdgas G25.3	1,3 - 8,6 kW
Propan G31	1,3 - 7,7 kW

Wirkungsgrad

93,0%

A



Scannen Sie diesen QR-Code
für brennendes Feuer.

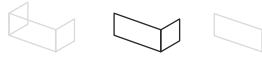

Maestro 105/2 Eco Wave

Eigenschaften:

- Perfekt mit einem TV-Möbel zu kombinieren
- Kann hängend befestigt werden

Wählen Sie Ihr eigenes Format:

(für genaue Abmessungen siehe S. 91)

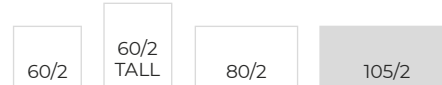

Leistungsbereich

Erdgas G20	2,5 - 10,3 kW
Erdgas G25.3	2,1 - 9,8 kW
Propan G31	2,6 - 10,5 kW

Wirkungsgrad

91,2%

A

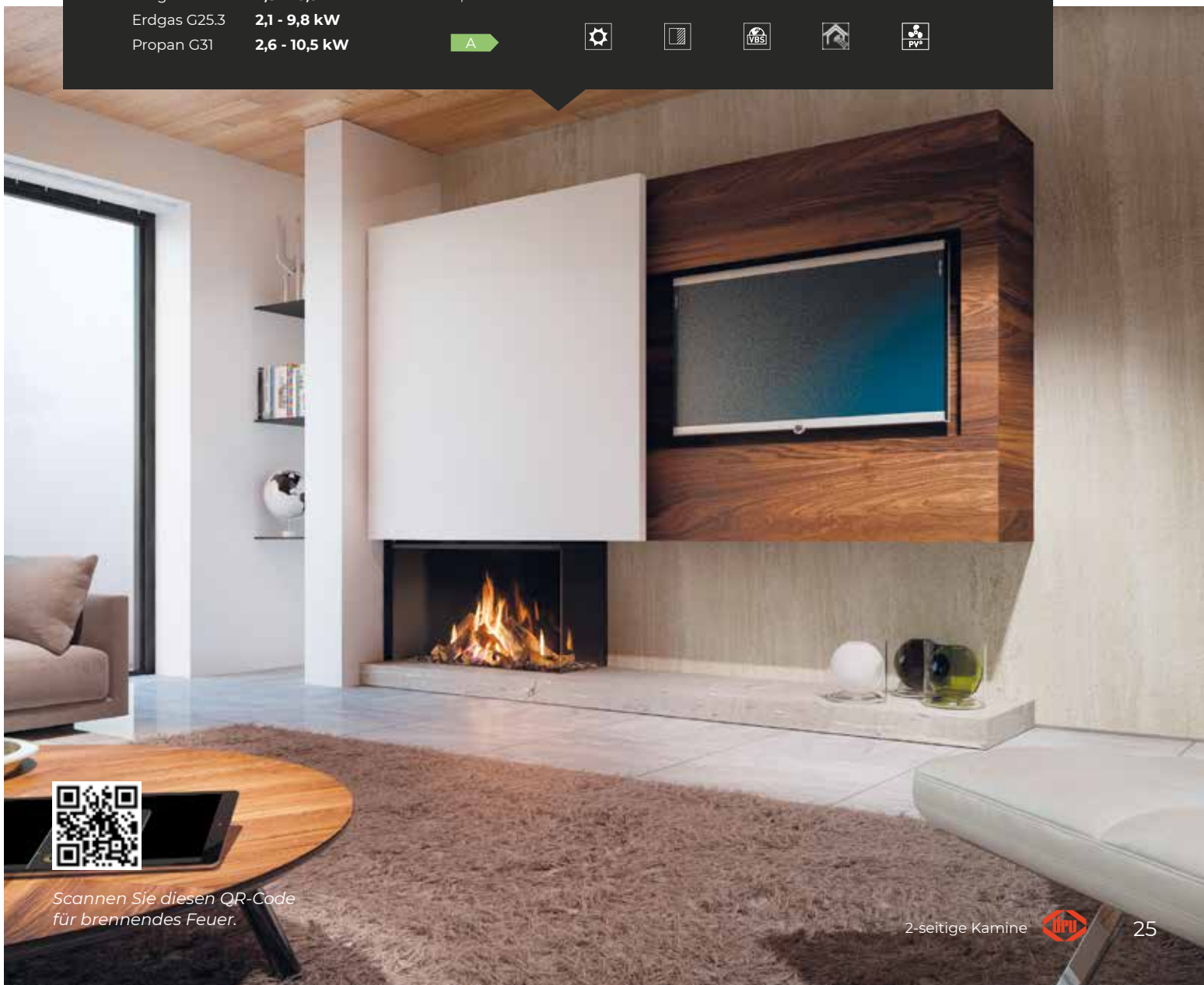

Scannen Sie diesen QR-Code für brennendes Feuer.



Maestro 60 *Eco Wave*

Eigenschaften:

- Perfekt für kleinere Räume (z. B. die Küche)
- Gute Sicht auf die Flammen dank minimaler Rahmen

Wählen Sie Ihr eigenes Format:

(für genaue Abmessungen siehe S. 91)

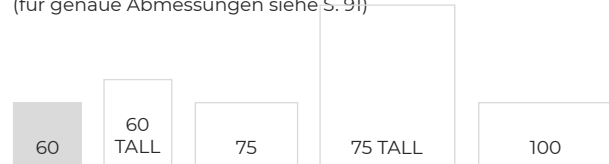

Leistungsbereich

Erdgas G20	1,9 - 7,5 kW
Erdgas G25.3	1,6 - 6,8 kW
Propan G31	1,1 - 7,3 kW

Wirkungsgrad

94,3%

A

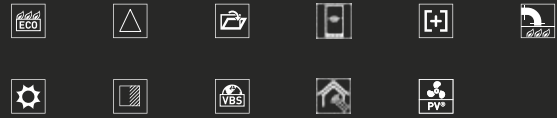

Scannen Sie diesen QR-Code
für brennendes Feuer.



Scannen Sie diesen QR-Code für brennendes Feuer.



Maestro 60 Tall *Eco Wave*

Eigenschaften:

- Moderne vertikale Ausführung
- Auch für kleinere Räume geeignet

Wählen Sie Ihr eigenes Format:

(für genaue Abmessungen siehe S. 91)

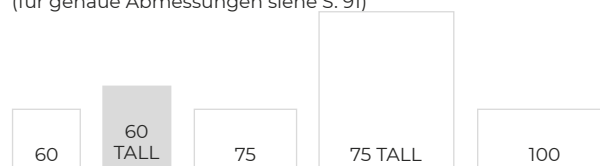

Leistungsbereich		Wirkungsgrad						
Erdgas G20	1,9 - 7,2 kW	96,3%						
Erdgas G25.3	1,6 - 6,8 kW							
Propan G31	1,1 - 7,3 kW	A						



Maestro 75 Eco Wave

Eigenschaften:

- Die energieeffiziente Alternative für Holzkamine
- Breiter Leistungsbereich

Wählen Sie Ihr eigenes Format:

(für genaue Abmessungen siehe S. 91)

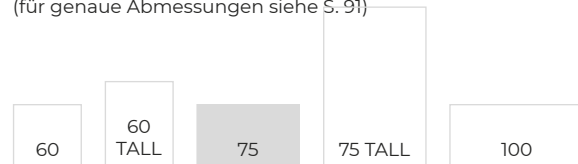

Leistungsbereich

Erdgas G20	1,3 - 9,0 kW
Erdgas G25.3	1,2 - 8,6 kW
Propan G31	1,3 - 7,9 kW

Wirkungsgrad

89,0%

A



Scannen Sie diesen QR-Code für brennendes Feuer.



Maestro 75 Tall *Eco Wave*

Eigenschaften:

- Ausgezeichnete Sicht auf die Flammen
- Kann auch frei im Raum aufgestellt werden

Wählen Sie Ihr eigenes Format:

(für genaue Abmessungen siehe S. 91)

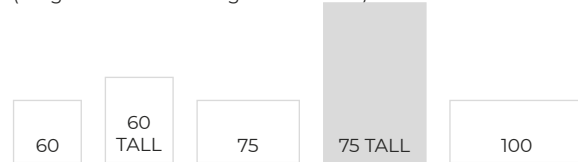

Leistungsbereich

Erdgas G20	1,7 - 9,2 kW
Erdgas G25.3	1,5 - 8,7 kW
Propan G31	1,5 - 8,2 kW

Wirkungsgrad

91,0%

A

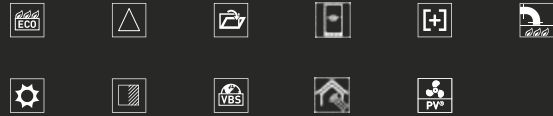

Scannen Sie diesen QR-Code für brennendes Feuer.



Maestro 100 *Eco Wave*

Eigenschaften:

- Beeindruckendes Feuererlebnis
- Viele Optionen für luxuriöse Verarbeitung verfügbar

Wählen Sie Ihr eigenes Format:

(für genaue Abmessungen siehe S. 91)

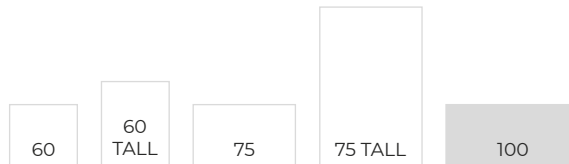

Leistungsbereich

Erdgas G20	2,3 - 10,0 kW
Erdgas G25.3	1,9 - 9,3 kW
Propan G31	2,3 - 10,2 kW

Wirkungsgrad

92,1%

A





Scannen Sie diesen QR-Code
für brennendes Feuer.



Maestro 75 Tunnel *Eco Wave*

Eigenschaften:

- Dezenter, stimmungsvoller Tunnelkamin
- Genießen Sie das naturgetreue Feuer aus 2 Räumen

Wählen Sie Ihr eigenes Format:

(für genaue Abmessungen siehe S. 91)

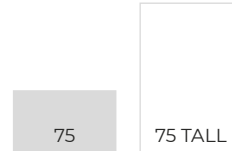

Leistungsbereich

Erdgas G20	1,7 - 9,1 kW
Erdgas G25.3	1,5 - 8,5 kW
Propan G31	1,9 - 9,5 kW

Wirkungsgrad

93,0%

A

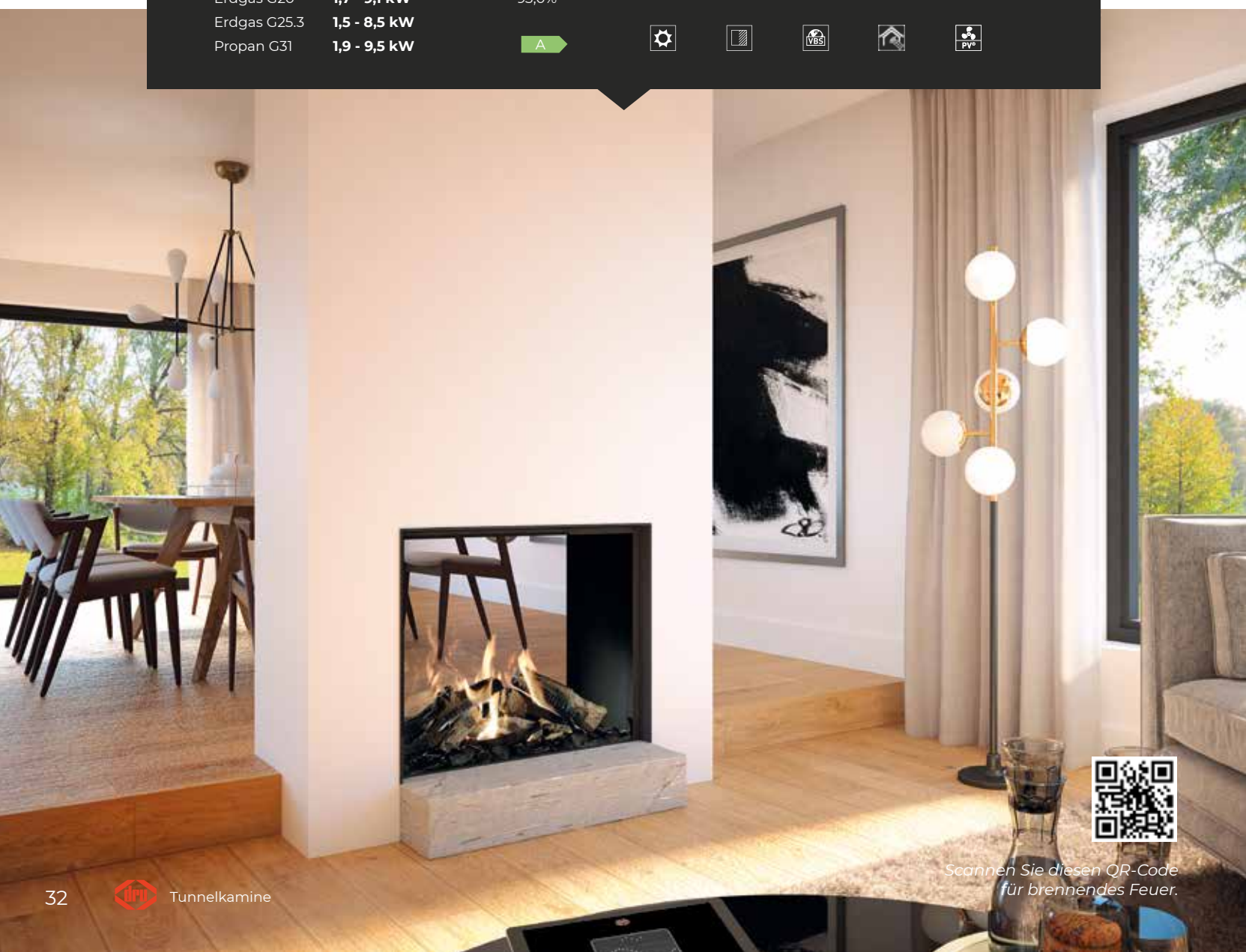
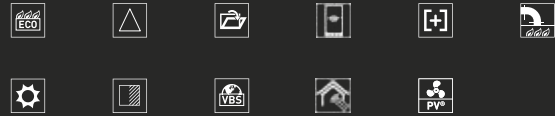

Scannen Sie diesen QR-Code für brennendes Feuer.



Scannen Sie diesen QR-Code für brennendes Feuer.



Maestro 75 Tunnel Tall *Eco Wave*

Eigenschaften:

- Raumteiler mit hoher Glasscheibe
- Optimales Feuererlebnis in 2 Räumen

Wählen Sie Ihr eigenes Format:

(für genaue Abmessungen siehe S. 91)

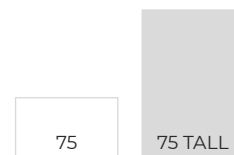

Leistungsbereich		Wirkungsgrad								
Erdgas G20	2,0 - 10,2 kW	92,0%								
Erdgas G25.3	1,7 - 9,5 kW									
Propan G31	2,0 - 10,0 kW	A								

i am Metro

Möchten Sie noch mehr Atmosphäre in Ihrem Wohnzimmer? Entscheiden Sie sich dann für mich! Ich bin etwas breiter als der Rest meiner Familie und bringe daher noch mehr Gemütlichkeit ins Haus. Und mit meinen Zickzack-Brennern Sorge ich für ein noch breiteres und volleres Feuer.

So können Sie optimal genießen!



3-seitig XTU

100XTU *Eco Wave*



3-seitig XTL

100XTL *Eco Wave*
130XTL *Eco Wave*



3-seitig

100XT/3 *Eco Wave*
130XT/3 *Eco Wave*



2-seitig

100XT/2 *Eco Wave*
130XT/2 *Eco Wave*



Front

80XT *Eco Wave*
100XT *Eco Wave*
130XT *Eco Wave*
150XT *Eco Wave*
200XT *Eco Wave*



Tunnel

80XT Tunnel *Eco Wave*
100XT Tunnel *Eco Wave*
130XT Tunnel *Eco Wave*
150XT Tunnel *Eco Wave*
200XT Tunnel *Eco Wave*

Flamme



Vario Burner

Die breiten und hohen Flammen in einer verspielten Zickzack-Form füllen den gesamten Kamin.

Bedienung

Bedienen Sie den Kamin ganz einfach mit der **Fernbedienung**, die standardmäßig im Lieferumfang enthalten ist.



Verwenden Sie unsere praktische **kostenlose DRU Fire app** für eine vollständige Kontrolle über Ihren Kamin.



Einfach zu verknüpfen für die Bedienung über Ihr Haussteuerungs-System.



Schwarz Ceraglass

Nützliche Informationen



Easy release door system

Mit dem Easy release door system können Sie Ihren Kamin ganz ohne Kraftaufwand öffnen. Darüber hinaus lässt sich Ihr Kamin dank dieser praktischen Klapptür mühelos reinigen.



PowerVent®

PowerVent® ist ein konzentrisches Plug & Play-Abgassystem mit Ventilator. Die Flexibilität dieses Abgassystems gibt Ihnen eine nahezu absolute Freiheit bei der Aufstellung Ihres Gaskamins.



Direct Flue

Wir bieten Ihnen gerne die Möglichkeit, Ihren Kamin genau dort aufzustellen, wo Sie möchten. Sie können zum Beispiel den Abzug Ihres Kamins über die Außenwand verlaufen lassen. Der Abzug wird dann direkt an den Kamin angeschlossen und mit einem Bogen von 90 Grad nach außen geführt.

Wählen Sie den Look aus

Interieur

Schwarz oder Ceraglass; was passt am besten in Ihr Interieur?



Glasscheibe

Entscheiden Sie sich für unser einzigartiges Clear View Glas: Antireflexglas, das Ihnen eine optimale Sicht auf das Feuer bietet.

Brennerbett

Wählen Sie zum Schluss ein passendes Brennerbett aus. Innerhalb der Metro-Kollektion können Sie aus den folgenden Farben wählen: Holzsatz braun, Holzsatz weiß, Steine weiß, Steine grau oder Anthrazit-Glas.



Holzsatz braun Holzsatz weiß Steine grau Steine weiß Anthrazit-Glas



Rahmen

Unsere Kamine sind standardmäßig mit einem Rahmen ausgeführt, sie sind jedoch auch rahmenlos oder mit maßgefertigten Rahmen lieferbar.



VBS

Alle Gaskamine von DRU sind mit dem VBS-System ausgerüstet. Dieses System sorgt dafür, dass Ihr Kamin trotz der unterschiedlichen Zusammensetzung der verschiedenen Gasarten immer brennt. Haben Sie keinen festen Erdgasanschluss? Kein Problem. Unsere Kamine brennen auch mit Butan, Biogas oder Biopropan.

Nachhaltigkeit



Eco Wave

Reduzieren Sie Ihren Gasverbrauch um bis zu 50%, ohne dass die Atmosphäre in Ihrem Zuhause darunter leidet.

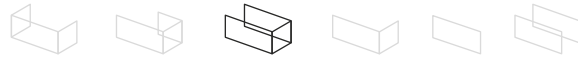

Metro 100XTU Eco Wave

Eigenschaften:

- Das Innere des Kamins kann ganz nach Ihren Wünschen gestaltet werden
- Auch für den schwebenden oder halbhoher Einbau geeignet

Leistungsbereich

Erdgas G20	4,3 - 9,6 kW
Erdgas G25.3	3,3 - 9,0 kW
Propan G31	4,1 - 9,1 kW

Wirkungsgrad

83,3%

B

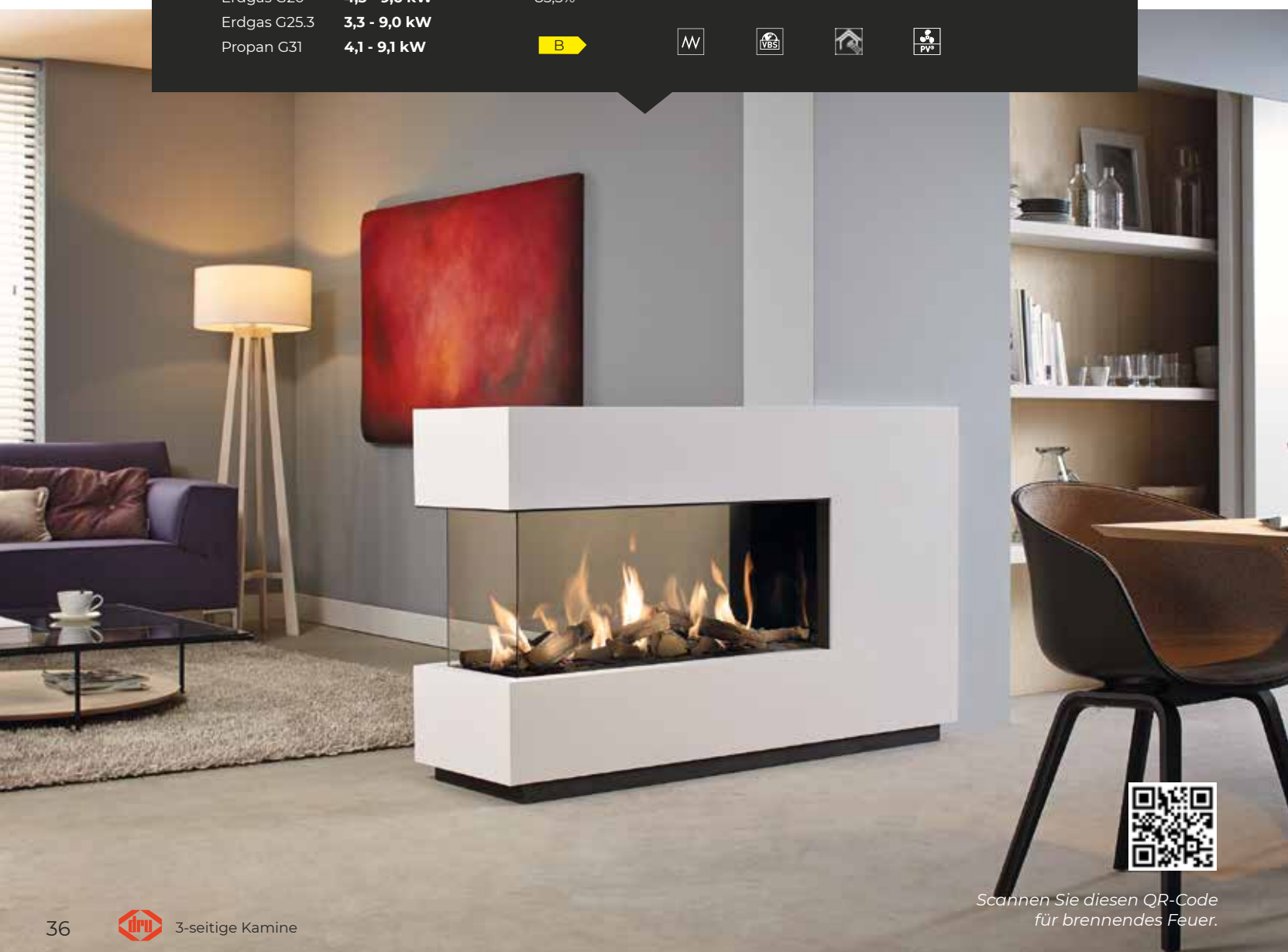

Scannen Sie diesen QR-Code für brennendes Feuer.



Metro 130XTL Eco Wave



Metro 100XTL - 130XTL Eco Wave

Eigenschaften:

- Sorgt für eine stimmungsvolle Verbindung mehrerer Räume
- Ausgezeichnet für die Aufstellung an einer Ecke geeignet

Wählen Sie Ihr eigenes Format:

(für genaue Abmessungen siehe S. 91)

100XTL

130XTL

Leistungsbereich 100XTL

Erdgas G20 **4,3 - 9,6 kW**
 Erdgas G25,3 **3,3 - 9,0 kW**
 Propan G31 **4,1 - 9,1 kW**

Wirkungsgrad 100XTL

83,3% **B**

Leistungsbereich 130XTL

5,1 - 10,8 kW
4,1 - 10,2 kW
5,6 - 10,6 kW

Wirkungsgrad 130XTL

89,6% **A**





Metro 100XT/3 Eco Wave

Eigenschaften:

- Breites und stimmungsvolles Flammenbild aus jedem Winkel
- Sehr gut für den Einbau in einen Schrank geeignet

Wählen Sie Ihr eigenes Format:

(für genaue Abmessungen siehe S. 92)

100XT/3

130XT/3

Leistungsbereich

Erdgas G20	4,3 - 9,6 kW
Erdgas G25.3	3,3 - 9,0 kW
Propan G31	4,1 - 9,1 kW

Wirkungsgrad

83,3%

B

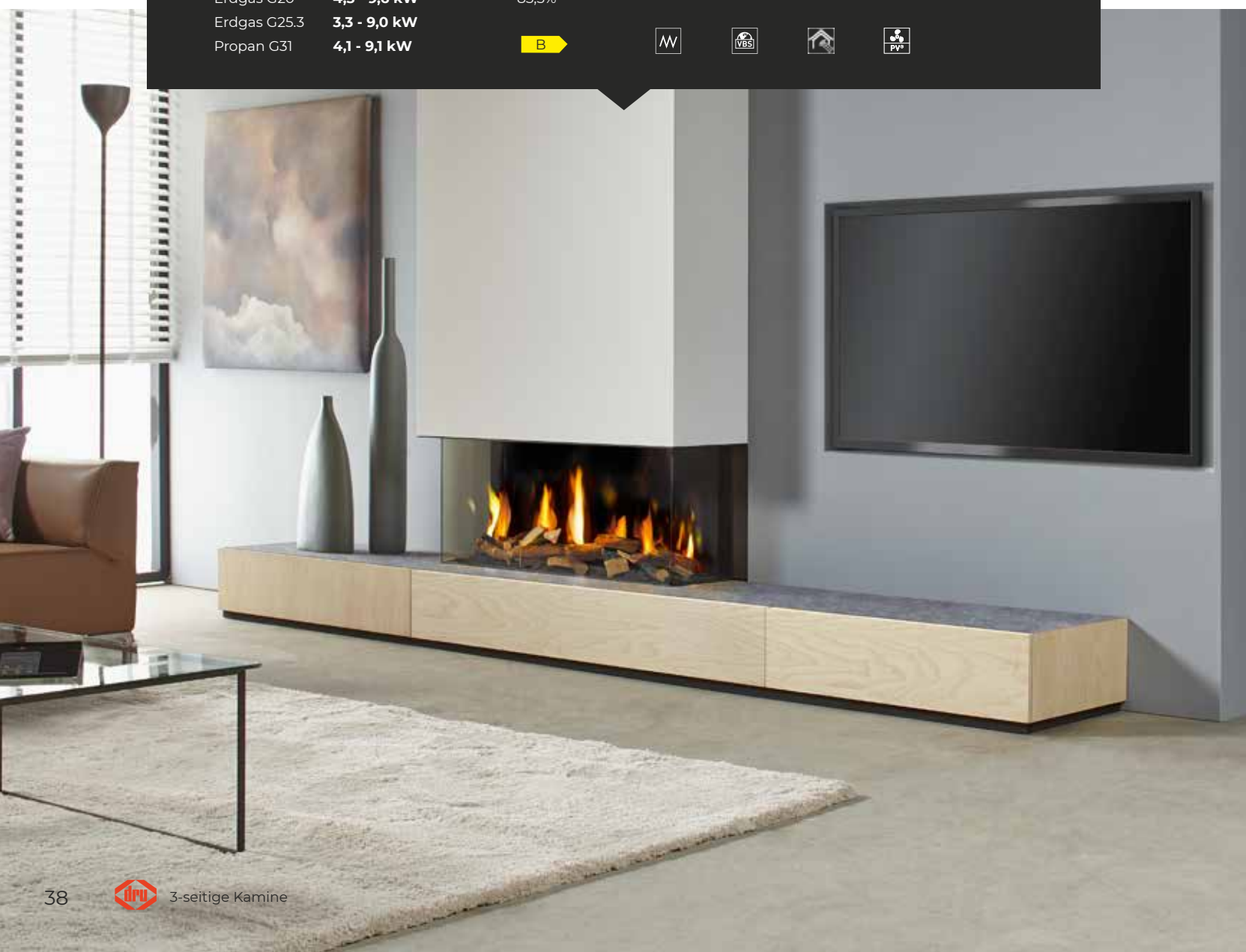



Scannen Sie diesen QR-Code für brennendes Feuer.



Metro 130XT/3 Eco Wave

Eigenschaften:

- Wählen Sie die schönsten Holzscheite oder Steine aus
- Optional mit Antireflexglas

Wählen Sie Ihr eigenes Format:

(für genaue Abmessungen siehe S. 92)

100XT/3

130XT/3

Leistungsbereich

Erdgas G20 **5,1 - 10,8 kW**
 Erdgas G25.3 **4,1 - 10,2 kW**
 Propan G31 **5,6 - 10,6 kW**

Wirkungsgrad

89,6%

A





Metro 100XT/2 Eco Wave

Eigenschaften:

- Stimmungsvoller Eckkamin
- Auswahl aus unterschiedlichen Brennerbetten

Wählen Sie Ihr eigenes Format:

(für genaue Abmessungen siehe S. 92)

100XT/2

130XT/2

Leistungsbereich

Erdgas G20 **4,3 - 9,6 kW**

Erdgas G25.3 **3,3 - 9,0 kW**

Propan G31 **4,1 - 9,1 kW**

Wirkungsgrad

83,3%

B





Metro 130XT/2 Eco Wave

Eigenschaften:

- Perfekt in eine Medienwand zu integrieren
- Rahmenloser Einbau möglich

Wählen Sie Ihr eigenes Format:

(für genaue Abmessungen siehe S. 92)

100XT/2
 130XT/2

Leistungsbereich		Wirkungsgrad					
Erdgas G20	5,1 - 10,8 kW	89,6%					
Erdgas G25.3	4,1 - 10,2 kW	A					
Propan G31	5,6 - 10,6 kW						

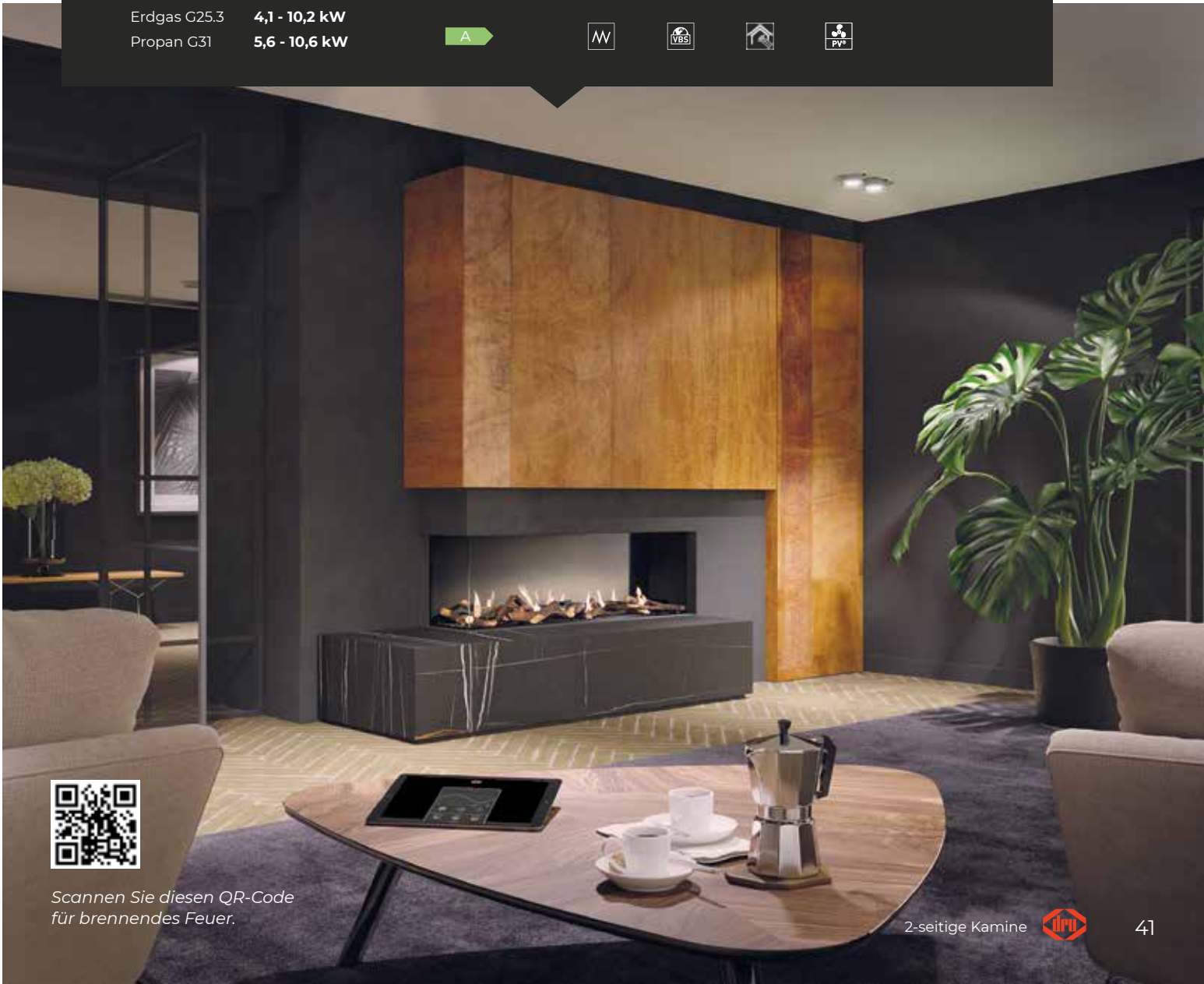

Scannen Sie diesen QR-Code für brennendes Feuer.



Metro 80XT Eco Wave

Eigenschaften:

- Gute Sicht auf die breiten verspielten Flammen
- Perfekt für kleinere Räume

Wählen Sie Ihr eigenes Format:

(für genaue Abmessungen siehe S. 92)

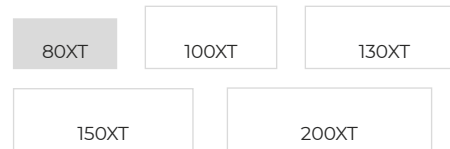

Leistungsbereich

Erdgas G20	3,0 - 5,4 kW
Erdgas G25.3	2,3 - 5,1 kW
Propan G31	2,8 - 5,7 kW

Wirkungsgrad

88,9%

A





DESIGN



Metro 100XT *Eco Wave*

Eigenschaften:

- Entscheiden Sie sich für eine moderne Ausführung: ein Brennerbett aus Anthrazit-Glas
- Zickzackförmige Flammen über die gesamte Breite und Tiefe

Wählen Sie Ihr eigenes Format:

(für genaue Abmessungen siehe S. 92)

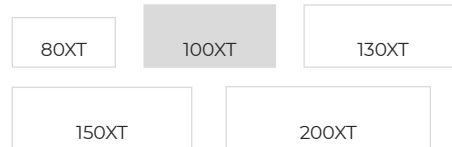

Leistungsbereich

Erdgas G20	4,3 - 9,6 kW
Erdgas G25,3	3,3 - 9,0 kW
Propan G31	4,1 - 9,1 kW

Wirkungsgrad

83,3%

B





Metro 130XT - 150XT *Eco Wave*

Eigenschaften:

- Flammen über die gesamte Breite und Tiefe
- Das Innere des Kamins kann ganz nach Ihren Wünschen gestaltet werden

Wählen Sie Ihr eigenes Format:

(für genaue Abmessungen siehe S. 92 + 93)

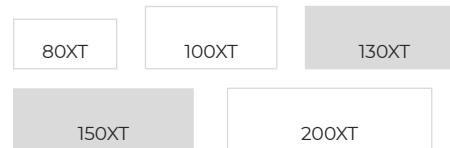

Leistungsbereich 130XT

Erdgas G20 **5,1 - 10,8 kW**
Erdgas G25.3 **4,1 - 10,2 kW**
Propan G31 **5,6 - 10,6 kW**

Wirkungsgrad 130XT

89,6% **A**

Leistungsbereich 150XT

5,9 - 10,8 kW
4,9 - 10,3 kW
5,3 - 11,1 kW

Wirkungsgrad 150XT

87,9% **A**



Scannen Sie diesen QR-Code für brennendes Feuer.



Scannen Sie diesen QR-Code für brennendes Feuer.



Metro 200XT *Eco Wave*

Eigenschaften:

- Unser breitetes Modell
- Holzsatz, der kaum von echten Holzscheiten zu unterscheiden ist

Wählen Sie Ihr eigenes Format:

(für genaue Abmessungen siehe S. 93)

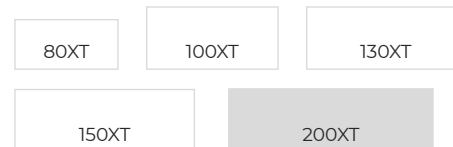

Leistungsbereich

Erdgas G20	8,9 - 16,7 kW
Erdgas G25.3	7,2 - 15,8 kW
Propan G31	7,3 - 15,4 kW

Wirkungsgrad

90,3%

A





Metro 80XT Tunnel *Eco Wave*

Eigenschaften:

- Raumteiler in der Breite
- Wunderschönes Flammenspiel in Augenhöhe

Wählen Sie Ihr eigenes Format:

(für genaue Abmessungen siehe S. 93)

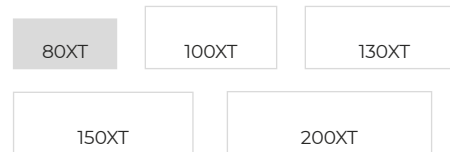

Leistungsbereich

Erdgas G20	3,0 - 5,4 kW
Erdgas G25.3	2,3 - 5,1 kW
Propan G31	2,8 - 5,7 kW

Wirkungsgrad

88,9%

A

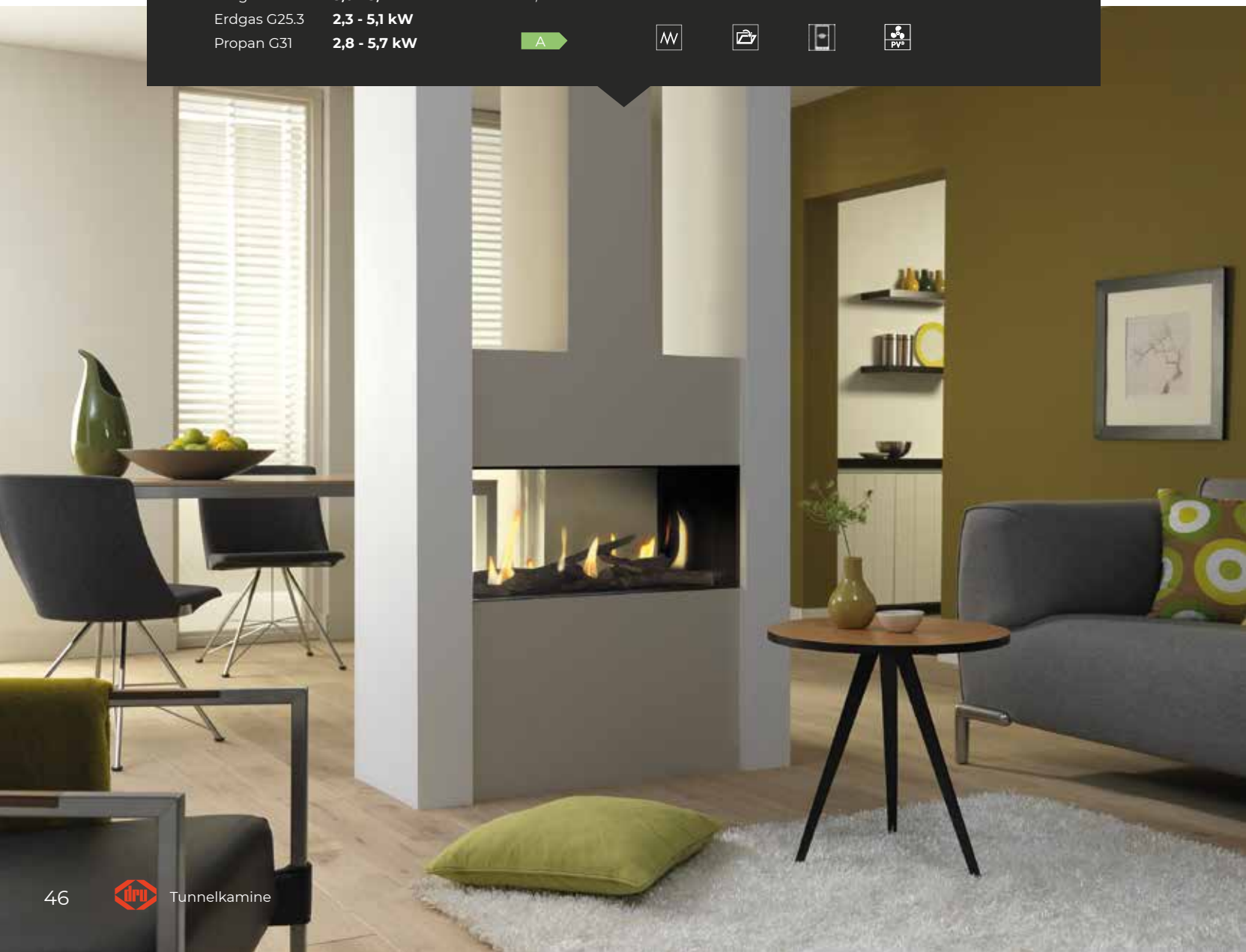



Metro 100XT Tunnel *Eco Wave*

Eigenschaften:

- Wählen Sie Holzsplitte oder weiße Steine?
- Genießen Sie die Flammen von zwei Seiten

Wählen Sie Ihr eigenes Format:

(für genaue Abmessungen siehe S. 93)

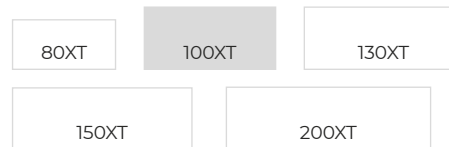

Leistungsbereich		Wirkungsgrad 83,3%				
Erdgas G20	4,3 - 9,6 kW					
Erdgas G25.3	3,3 - 9,0 kW					
Propan G31	4,1 - 9,1 kW					



Metro 130XT Tunnel *Eco Wave*

Eigenschaften:

- Beeindruckende Flammen über die gesamte Breite
- Dezenter, stimmungsvoller Raumteiler

Wählen Sie Ihr eigenes Format:

(für genaue Abmessungen siehe S. 92)

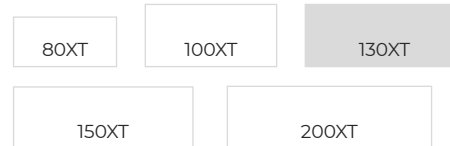

Leistungsbereich

Erdgas G20	5,1 - 10,8 kW
Erdgas G25.3	4,1 - 10,2 kW
Propan G31	5,6 - 10,6 kW

Wirkungsgrad

89,6%

A

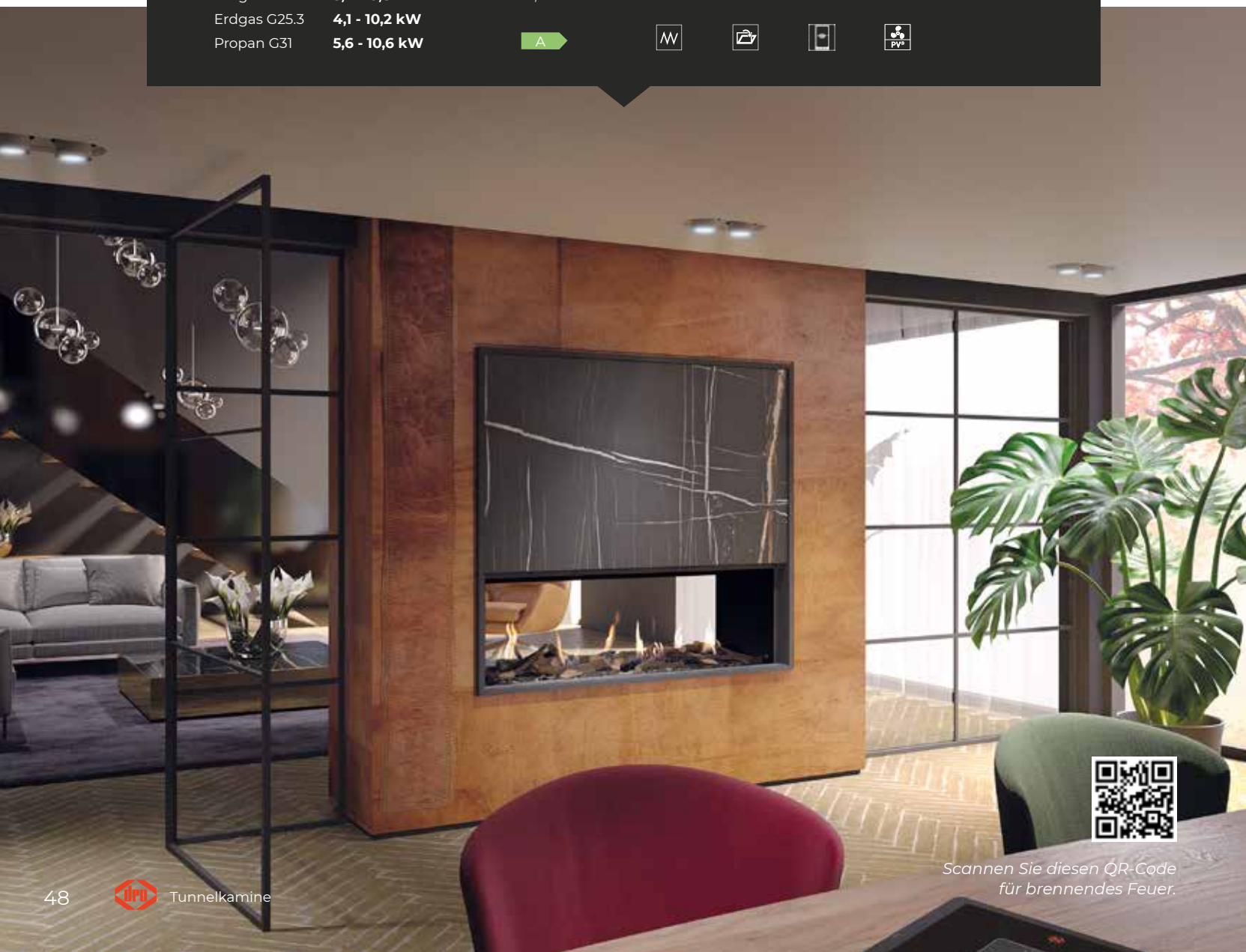
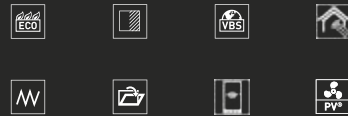



Metro 150XT Tunnel *Eco Wave*



Metro 150XT - 200XT Tunnel *Eco Wave*









Eigenschaften:

- Breite, große Tunnelkamine
- Auf Wunsch mit reichlich Wärmeabgabe

Wählen Sie Ihr eigenes Format:

(für genaue Abmessungen siehe S. 93)

80XT	100XT	130XT
150XT	200XT	

Leistungsbereich 150XT Tunnel		Leistungsbereich 200XT Tunnel		   			
Erdgas G20	5,9 - 10,8 kW	Erdgas G20	8,9 - 16,7 kW	   	 Rahmen nur für Metro 200XT		
Erdgas G25,3	4,9 - 10,3 kW	Erdgas G25,3	7,2 - 15,8 kW				
Propan G31	5,3 - 11,1 kW	Propan G31	7,3 - 15,4 kW				
Wirkungsgrad 150XT Tunnel		Wirkungsgrad 200XT Tunnel					
87,9% ▶ A		90,3% ▶ A					

i am lugo

Die Atmosphäre von knisterndem Holzfeuer ... wer wünscht sich das nicht!

Meine gestapelten Holzscheite bringen das echte Lagerfeuergefühl in Ihr Wohnzimmer. Da ich keine Lüftungsöffnungen habe, zeichne ich mich durch mein elegantes Design aus. Sie vervollständigen mein Design durch Ihre Entscheidung für 2- oder 3-seitiges Glas.



3-seitig

70/3 Eco Wave

80/3 Eco Wave



2-seitig

70/2 Eco Wave

80/2 Eco Wave

Flamme



Vario Burner

Die breiten und hohen Flammen in einer verspielten Zickzack-Form füllen den gesamten Kamin.

Bedienung

Bedienen Sie den Kamin ganz einfach mit der **Fernbedienung**, die standardmäßig im Lieferumfang enthalten ist.



Verwenden Sie unsere praktische **kostenlose DRU Fire app** für eine vollständige Kontrolle über Ihren Kamin.



Einfach zu verknüpfen für die Bedienung über Ihr Haussteuerungs-System.



Schwarz

Ceraglass

Wählen Sie den Look aus

Interieur

Schwarz oder Ceraglass; was passt am besten in Ihr Interieur?

Brennerbett

Die Lugo Kamine werden mit einem realistischen braunen Holzsatz geliefert.



Holzsatz braun

Nützliche Informationen



PowerVent®

PowerVent® ist ein konzentrisches Plug & Play-Abgassystem mit Ventilator. Die Flexibilität dieses Abgassystems gibt Ihnen eine nahezu absolute Freiheit bei der Aufstellung Ihres Gaskamins.



Rahmen

Unsere Kamine sind standardmäßig mit einem Rahmen ausgeführt, sie sind jedoch auch rahmenlos oder mit maßgefertigten Rahmen lieferbar.



VBS

Alle Gaskamine von DRU sind mit dem VBS-System ausgerüstet. Dieses System sorgt dafür, dass Ihr Kamin immer brennt, unabhängig von der Zusammensetzung der verschiedenen Gasarten. Haben Sie keinen festen Erdgasanschluss? Kein Problem. Unsere Kamine brennen auch mit Butan, Biogas oder Biopropan.

Nachhaltigkeit



Eco Wave

Reduzieren Sie Ihren Gasverbrauch um bis zu 50%, ohne dass die Atmosphäre in Ihrem Zuhause darunter leidet.



Lugo 70/3 - 80/3 Eco Wave

Eigenschaften:

- Einfaches verspieltes Flammenbild
- Perfekt für kleinere Räume

Wählen Sie Ihr eigenes Format:

(für genaue Abmessungen siehe S. 93)

70/3

80/3

Leistungsbereich 70/3

Erdgas G20 3,4 - 6,9 kW
Erdgas G25.3 2,8 - 6,5 kW
Propan G31 3,2 - 6,3 kW

Wirkungsgrad 70/3

91,0% A

Leistungsbereich 80/3

3,4 - 6,9 kW
2,8 - 6,5 kW
3,2 - 6,3 kW

Wirkungsgrad 80/3

91,0% A



Lugo 80/3 Eco Wave



Lugo 70/2 Eco Wave



Lugo 70/2 - 80/2 Eco Wave

Eigenschaften:

- Optimale zweiseitige Flammensicht und viele Holzscheite
- Begrenzte Einbautiefe

Wählen Sie Ihr eigenes Format:

(für genaue Abmessungen siehe S. 93)

Leistungsbereich 70/2		Leistungsbereich 80/2			
Erdgas G20	3,4 - 6,9 kW	3,4 - 6,9 kW			
Erdgas G25.3	2,8 - 6,5 kW	2,8 - 6,5 kW			
Propan G31	3,2 - 6,3 kW	3,2 - 6,3 kW			
Wirkungsgrad 70/2		Wirkungsgrad 80/2			
91,0%		91,0%			

i am **COSMO**

Suchen Sie etwas wirklich Großes? Dann bin ich genau der richtige Gaskamin für Sie! Ich bin nämlich der allergrößte Gasheizkamin und damit der ultimative Stimmungsmacher für größere Räume. Trotz meines beeindruckenden Formats kann ich ausgezeichnet passgenau eingebaut oder mit einem Kaminsims kombiniert werden.



Front

Cosmo Eco Wave



Tunnel

Cosmo Tunnel Eco Wave

Flamme



Vario Burner

Die breiten und hohen Flammen in einer verspielten Zickzack-Form füllen den gesamten Kamin.

Bedienung

Bedienen Sie den Kamin ganz einfach mit der **Fernbedienung**, die standardmäßig im Lieferumfang enthalten ist.



Verwenden Sie unsere praktische **kostenlose DRU Fire app** für eine vollständige Kontrolle über Ihren Kamin.



Einfach zu verknüpfen für die Bedienung über Ihr Haussteuerungs-System.



Schwarz

Wählen Sie den Look aus

Interieur

Der Kamin Cosmo wird standardmäßig mit schwarzer Innenauskleidung geliefert.



Glasscheibe

Entscheiden Sie sich für unser einzigartiges Clear View Glas: Antireflexglas, das Ihnen eine optimale Sicht auf das Feuer bietet.

Kaminsims

Der Cosmo ist optional mit wunderschönem Kaminsims „Murano“ (mit Edelstahl-Umbau und Kalkstein-Sockel) erhältlich.

Brennerbett

Die Cosmo Kamine werden mit einem realistischen braunen Holzsatz geliefert.



Holzatz braun

Nützliche Informationen



Easy release door system

Mit dem Easy release door system können Sie Ihren Kamin ganz ohne Kraftaufwand öffnen. Darüber hinaus lässt sich Ihr Kamin dank dieser praktischen Klapptür mühelos reinigen.



PowerVent®

PowerVent® ist ein konzentrisches Plug & Play-Abgassystem mit Ventilator. Die Flexibilität dieses Abgassystems gibt Ihnen eine nahezu absolute Freiheit bei der Aufstellung Ihres Gaskamins.



VBS

Alle Gaskamine von DRU können mit verschiedenen Arten von Gas verwendet werden. Haben Sie keinen festen Erdgasanschluss? Kein Problem. Unsere Kamine brennen auch mit Butan, Biogas oder Biopropan.

Nachhaltigkeit



Eco Wave

Reduzieren Sie Ihren Gasverbrauch um bis zu 50%, ohne dass die Atmosphäre in Ihrem Zuhause darunter leidet.



Cosmo Eco Wave

Eigenschaften:

- Durch den breiten Leistungsbereich sehr gut für Hotels und Gaststätten geeignet
- Optional mit wunderschönem Kaminsims „Murano“

Leistungsbereich

Erdgas G20 **6,0 - 16,3 kW**

Erdgas G25.3 **4,9 - 15,7 kW**

Wirkungsgrad

89,3%

A

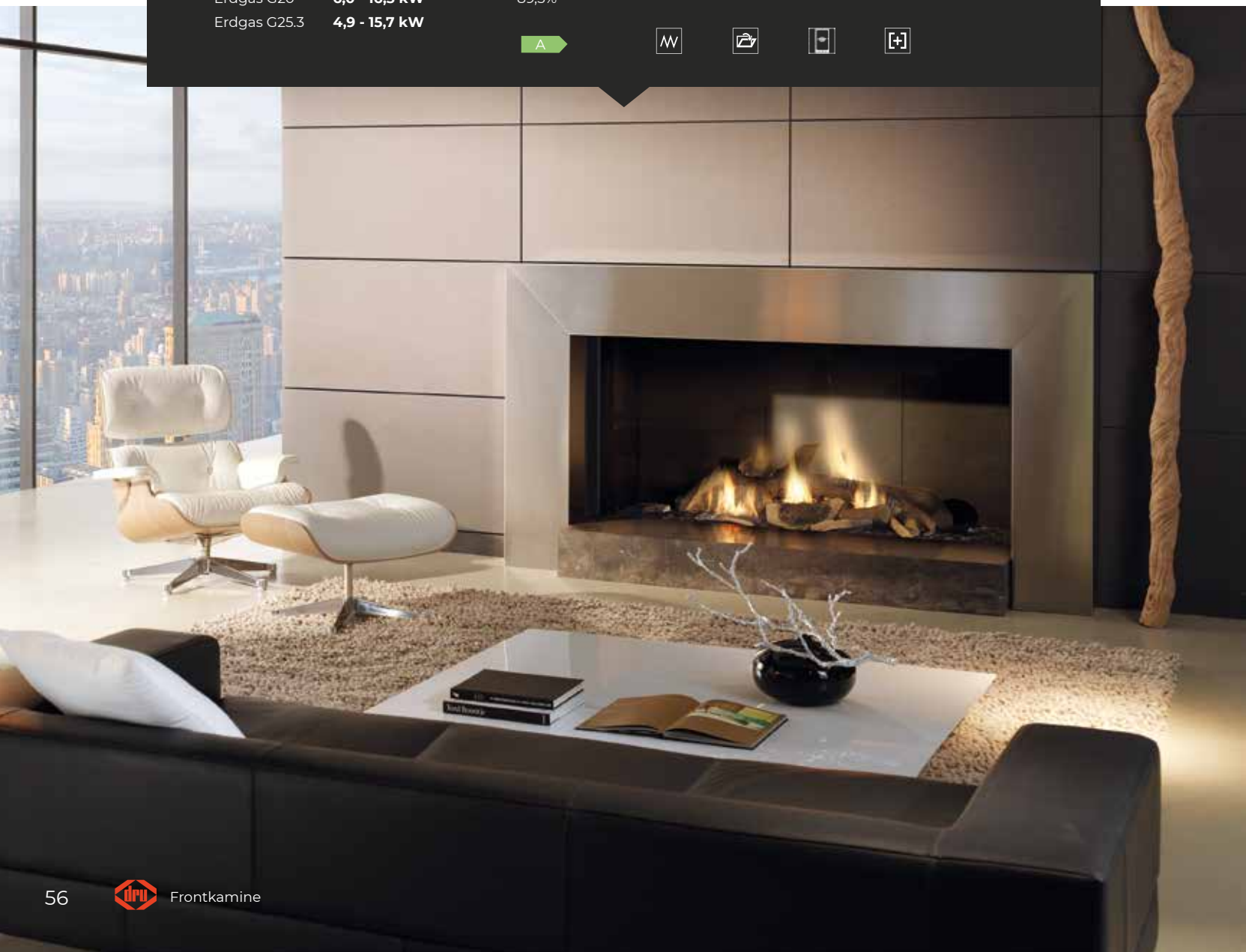



Cosmo Tunnel *Eco Wave*

Eigenschaften:

- Ein echter Blickfang in großen Räumen
- Wunderschöner robuster Holzsatz

Leistungsbereich

Erdgas G20 **6,0 - 16,3 kW**
 Erdgas G25.3 **4,9 - 15,7 kW**

Wirkungsgrad

89,3%

A



i am **paco**

Mein kompaktes Design kommt in einer Ecke am besten zur Geltung. Selbstverständlich können Sie mich aber auch an einer flachen Wand in Ihrem Wohnzimmer montieren. Möchten Sie mich doch lieber außerhalb der Wandkonstruktion aufstellen? Kein Problem. Dafür ist ein spezielles Set für eine (teilweise) Verkleidung erhältlich. Für welchen Aufstellort Sie sich auch entscheiden, ich Sorge immer für einen schönen Gluteffekt aus jedem Blickwinkel.



2-seitig

Paco Eco Wave

Flamme



Line Burner

Für ein schönes geradliniges Flammenbild über die gesamte Breite Ihres Kamins.

Bedienung

Bedienen Sie den Kamin ganz einfach mit der **Fernbedienung**, die standardmäßig im Lieferumfang enthalten ist.



Verwenden Sie unsere praktische **kostenlose DRU Fire app** für eine vollständige Kontrolle über Ihren Kamin.



Einfach zu verknüpfen für die Bedienung über Ihr Haussteuerungs-System.



Ceraglass

Wählen Sie den Look aus

Das Modell Paco ist ein multifunktionaler Basiskamin mit einem besonderen Detail: die Flammen werden durch einen schönen Gluteffekt beleuchtet.

Brennerbett

Alle Kamine vom Typ Paco werden mit einem realistischen braunen Holzsatz geliefert.



Holzsatz braun

Nützliche Informationen



PowerVent®

PowerVent® ist ein konzentrisches Plug & Play-Abgassystem mit Ventilator. Die Flexibilität dieses Abgassystems gibt Ihnen eine nahezu absolute Freiheit bei der Aufstellung Ihres Gaskamins.



VBS

Alle Gaskamine von DRU sind mit dem VBS-System ausgerüstet. Dieses System sorgt dafür, dass Ihr Kamin immer brennt, unabhängig von der Zusammensetzung der verschiedenen Gasarten. Haben Sie keinen festen Erdgasanschluss? Kein Problem. Unsere Kamine brennen auch mit Butan, Biogas oder Biopropan.

Nachhaltigkeit



Eco Wave

Reduzieren Sie Ihren Gasverbrauch um bis zu 50%, ohne dass die Atmosphäre in Ihrem Zuhause darunter leidet.



Paco Eco Wave



Paco Holzset/Inset

Eigenschaften:

- Vielseitiger Kamin zur Verwendung in einer Ecke oder an einer flachen Wand
- Kompaktes Format mit geringer Leistung

Leistungsbereich

Erdgas G20 **2,6 - 5,4 kW**

Erdgas G25.3 **2,1 - 5,0 kW**

Wirkungsgrad

84,8%

B





i am freistehend

Flexibilität ist eine meiner wichtigsten Eigenschaften.

Die Farbe meiner Innen- und Außenseite können Sie zum Beispiel komplett

selbst auswählen. Sie können mich aufhängen oder mitten in Ihrem

Wohnzimmer aufstellen ... ich passe in wirklich jeden Raum.

Und darüber hinaus bin ich auch noch sehr platzsparend.



3-seitig

Diablo Next

Circo

Convexo *Eco Wave*

Maestro 60/3 Module *Eco Wave*

Passo *Eco Wave*

Polo

Trio

Flamme



Line Burner

Für ein schönes geradliniges
Flammenbild über die gesamte Breite
Ihres Kamins.



Dynamic Flame Burner®

Lebendige, natürliche Flammen wie bei einem echten Holzfeuer.
Die doppelten Brenner kreieren zusätzliche Höhe und Tiefe
im Feuer.



Bedienung

Bedienen Sie den Kamin ganz einfach mit der
Fernbedienung, die standardmäßig im Lieferumfang enthalten ist



Verwenden Sie unsere praktische **kostenlose DRU Fire app** für
eine vollständige Kontrolle über Ihren Kamin.



Einfach zu verknüpfen für die Bedienung über Ihr Haussteuerungssystem.



Schwarz

Ceraglass

Wählen Sie den Look aus

Interieur

Schwarz oder Ceraglass; was passt am besten in Ihr Interieur?



Glasscheibe

Entscheiden Sie sich für unser einzigartiges Clear View Glas:
Antireflexglas, das Ihnen eine optimale Sicht auf das Feuer bietet.

Brennerbett

Die freistehenden Kamine werden mit einem realistischen
braunen Holzatz geliefert.



Holzatz braun

Nützliche Informationen



Easy release door system

Mit dem Easy release door system können Sie Ihren Kamin ganz ohne
Kraftaufwand öffnen. Darüber hinaus lässt sich Ihr Kamin dank dieser
praktischen Klapptür mühelos reinigen.



VBS

Alle Gaskamine von DRU sind mit dem VBS-System ausgerüstet. Dieses
System sorgt dafür, dass Ihr Kamin trotz der unterschiedlichen
Zusammensetzung der verschiedenen Gasarten immer brennt.
Haben Sie keinen festen Erdgasanschluss? Kein Problem. Unsere
Kamine brennen auch mit Butan, Biogas oder Biopropan.

Nachhaltigkeit



Eco Wave

Reduzieren Sie Ihren Gasverbrauch um bis zu 50%, ohne dass
die Atmosphäre in Ihrem Zuhause darunter leidet.



Eco Glow

Möchten Sie lieber überhaupt keine Wärme, sondern nur die
Atmosphäre eines brennenden Kamins?
Schalten Sie dann zum beleuchteten Glutbett um.



Maestro 60/3 Module *Eco Wave*

Eigenschaften:

- Luxus-Gaskamin mit dem Aussehen eines echten Holzofens
- Erhältlich mit weisser oder grauer Aluminiumverkleidung

Aluminiumverkleidung:

- Weiß oder grau

Leistungsbereich

Erdgas G20	1,9 - 7,2 kW
Erdgas G25.3	1,6 - 6,8 kW
Propan G31	1,1 - 7,3 kW

Wirkungsgrad

94,3%

A

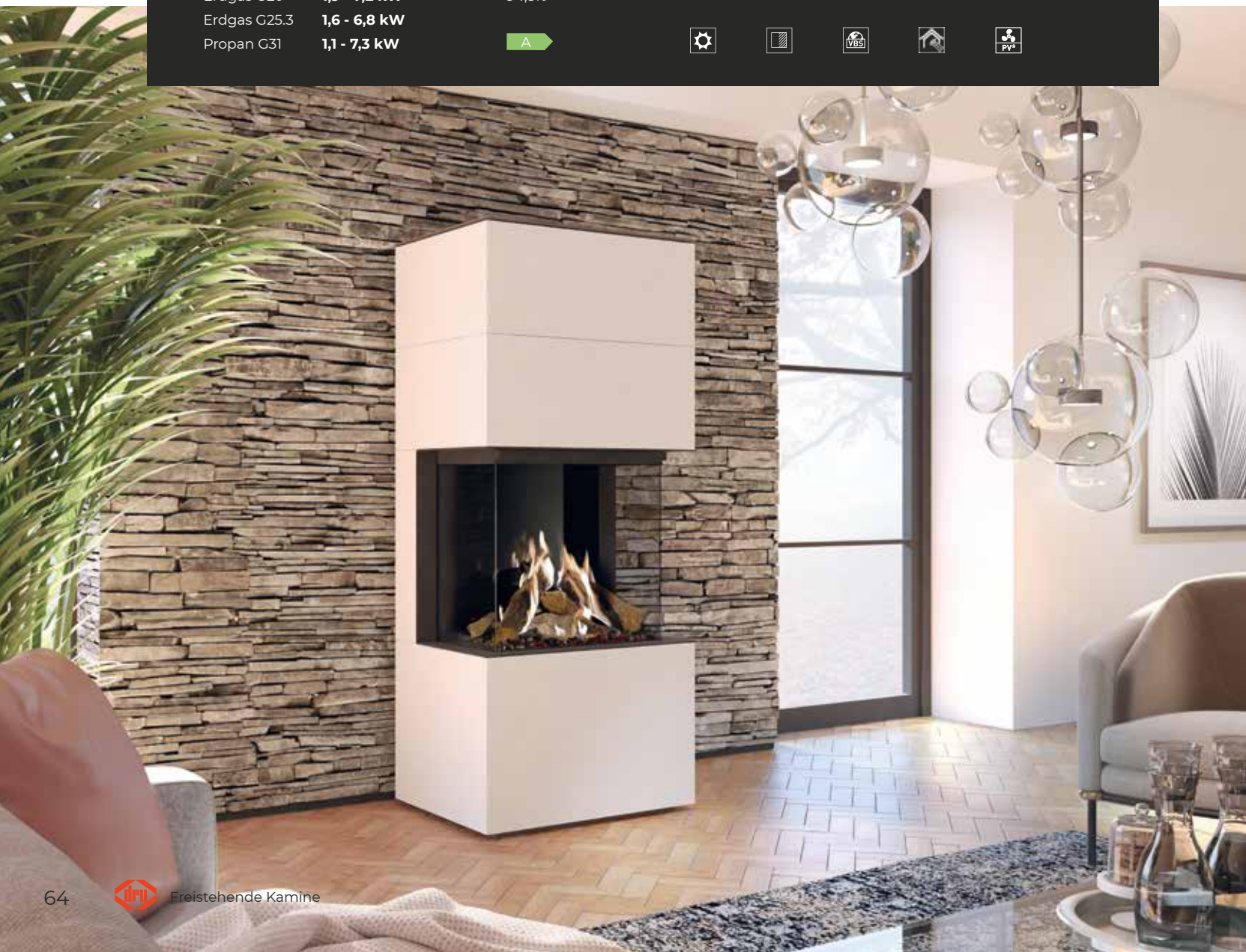











Scannen Sie diesen QR-Code
für brennendes Feuer.



Convexo Eco Wave

Eigenschaften:

- Wunderschön geschwungene Scheibe
- Sowohl für Erdgas als auch für (Bio-)Propangas geeignet

Leistungsbereich		Wirkungsgrad				
Erdgas G20	2,6 - 5,0 kW	92,4%				
Erdgas G25.3	2,1 - 4,7 kW					
Propan G31	2,6 - 5,0 kW					



Passo *Eco Wave*

Eigenschaften:

- 180 Grad-Sicht auf faszinierende hohe
Flammen
- In 6 Farben erhältlich



Nero



Titan



Perle

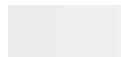

Weiß



Hellgrau



Türkis

Leistungsbereich

Erdgas G20 **1,2 - 6,4 kW**

Erdgas G25.3 **0,9 - 6,1 kW**

Wirkungsgrad

93,0%

A





Scannen Sie diesen QR-Code
für brennendes Feuer.





Polo

Eigenschaften:

- Stimmungsvolle Atmosphäre in kleinen Räumen
- Besonders geringe Leistung

Leistungsbereich

Erdgas G20	1,6 - 4,1 kW
Erdgas G25.3	1,5 - 3,8 kW
Propan G31	1,6 - 3,8 kW

Wirkungsgrad

92,6%



A



Scannen Sie diesen QR-Code
für brennendes Feuer.



Scannen Sie diesen QR-Code
für brennendes Feuer.



Alu-Metallic



Diablo Next

Eigenschaften:

- Passt überall, es geht kaum Bodenfläche verloren
- Sie haben die Wahl zwischen schwarzer oder Alu-Metallic-Oberfläche

Leistungsbereich		Wirkungsgrad		
Erdgas G20	1,6 - 4,1 kW	92,6%	—	
Erdgas G25.3	1,5 - 3,8 kW	A		
Propan G31	1,6 - 3,8 kW			



Circo

Eigenschaften:

- Robuster Gaskamin für jeden Raum
- Großzügige Flammensicht dank der runden Scheibe

Leistungsbereich

Erdgas G20 2,9 - 7,0 kW

Erdgas G25.3 2,7 - 6,0 kW

Propan G31 2,8 - 6,2 kW

Wirkungsgrad

92,5%

A



Scannen Sie diesen QR-Code
für brennendes Feuer.



Scannen Sie diesen QR-Code
für brennendes Feuer.



Trio black Edition

Eigenschaften:

- Schlanke Form mit starker Ausstrahlung
- Hohes Flammenbild von 3 Seiten zu sehen

Leistungsbereich

Erdgas G20	2,0 - 4,5 kW
Erdgas G25.3	1,8 - 4,2 kW
Propan G31	1,5 - 4,0 kW

Wirkungsgrad

85,4%



B



i am Global

Haben Sie ein kleines Wohnzimmer? Auch da passe ich gut hinein. Ich bin nämlich sehr kompakt und habe einen attraktiven Preis. Sie können mich überall aufstellen, wo Sie wollen; egal, ob das in einer gut isolierten Wohnung oder in einer Wohnung mit einem bestehenden Schornsteinrohr ist.

Kurz gesagt: Suchen Sie eine flexible Lösung?

Entscheiden Sie sich dann für Global!



3-seitig

100 Triple
120 Triple



2-seitig

60 Corner
100 Corner
120 Corner



Front

55XT BF
55XT BF Cavity
70XT BF
100 BF
120 BF
55XT CF
70XT CF

Flamme



Line Burner

Für ein schönes geradliniges
Flammenbild über die gesamte
Breite Ihres Kamins.



TruFlame Burner®

Besonders hohe Flammen mit einem
perfekten Holzfeuereffekt.



Bedienung

Bedienen Sie den Kamin ganz einfach mit der **Fernbedienung**,
die standardmäßig im Lieferumfang enthalten ist



Einfach zu verknüpfen für die Bedienung
über Ihr Haussteuerungs-System.

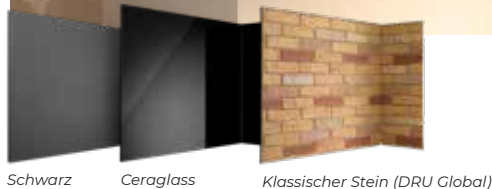

Schwarz

Ceraglass

Klassischer Stein (DRU Global)

Nützliche Informationen



Direct Flue

Wir bieten Ihnen gerne die Möglichkeit, Ihren Kamin genau dort aufzustellen,
wo Sie möchten. Sie können zum Beispiel den Abzug Ihres Kamins über die
Außenwand verlaufen lassen. Der Abzug wird dann direkt an den Kamin
angeschlossen und mit einem Bogen von 90 Grad nach außen geführt.



VBS

Alle Gaskamine von DRU sind mit dem VBS-System ausgerüstet. Dieses System
sorgt dafür, dass Ihr Kamin trotz der unterschiedlichen Zusammensetzung
der verschiedenen Gasarten immer brennt. Haben Sie keinen festen
Erdgasanschluss? Kein Problem. Unsere Kamine brennen auch mit Butan,
Biogas oder Biopropan.

Wählen Sie den Look aus

Interieur

Bei unseren Global by DRU-Kaminen haben Sie die Wahl aus
3 Arten von Innenauskleidungen.



Glasscheibe

Entscheiden Sie sich für unser einzigartiges Clear View-Glas:
Antireflexglas, das Ihnen eine optimale Sicht auf das Feuer bietet.

Brennerbett

Wählen Sie zum Schluss ein passendes Brennerbett aus.
Innerhalb der Global by DRU-Kollektion können Sie aus den
folgenden Farben wählen: Holzsatz braun, Steine weiß oder
Anthrazit-Glas



Holzsatz braun



Steine weiß



Anthrazit-Glas



Global 100 Triple BF - 120 Triple BF

Eigenschaften:

- Panoramasischt auf die Flammen
- Wählen Sie Ihr eigenes Brennerbett (Holz/Steine/Glas)

Wählen Sie Ihr eigenes Format:

(für genaue Abmessungen siehe S. 94)

100 Triple BF

120 Triple BF



Leistungsbereich 100 Triple BF

Erdgas G20 **2,8 - 7,5 kW**
 Erdgas G25.3 **2,6 - 7,1 kW**
 Propan G31 **3,5 - 7,0 kW**

Wirkungsgrad 100 Triple BF

94,0% **A**

Leistungsbereich 120 Triple BF

2,8 - 7,5 kW
2,6 - 7,1 kW
3,5 - 7,0 kW

Wirkungsgrad 120 Triple BF

94,0% **A**





Scannen Sie diesen QR-Code
für brennendes Feuer.



Global 100 Triple BF

3-seitige Kamine



75



Global 60 Corner BF

Eigenschaften:

- Perfekt für kleinere Räume
- Wunderschöner 2-seitiger Gaskamin

Wählen Sie Ihr eigenes Format:

(für genaue Abmessungen siehe S. 94)

60 Corner BF

100 Corner BF

120 Corner BF

Leistungsbereich

Erdgas G20	2,3 - 6,0 kW
Erdgas G25.3	2,1 - 5,4 kW
Propan G31	3,0 - 6,2 kW

Wirkungsgrad

91,5%

A



Global 120 Corner BF





Scannen Sie diesen QR-Code für brennendes Feuer.



Global 100 Corner BF - 120 Corner BF

Eigenschaften:

- Gute Sicht auf die Flammen dank minimaler Rahmen
- Sehr hoher Wirkungsgrad

Wählen Sie Ihr eigenes Format:

(für genaue Abmessungen siehe S. 95)

60 Corner BF

100 Corner BF

120 Corner BF

Leistungsbereich 100 Corner BF

Erdgas G20 **2,8 - 7,5 kW**
 Erdgas G25.3 **2,6 - 7,1 kW**
 Propan G31 **3,5 - 7,0 kW**

Wirkungsgrad 100 Corner BF

94,0% **A**

Leistungsbereich 120 Corner BF

Erdgas G20 **2,8 - 7,5 kW**
 Erdgas G25.3 **2,6 - 7,1 kW**
 Propan G31 **3,5 - 7,0 kW**

Wirkungsgrad 120 Corner BF

94,0% **A**





Global 55XT Cavity BF

Eigenschaften:

- Für die Installation in einer Hohlraumwand geeignet
- Inklusive „Schnorchelanschluss“ und Konvektionskasten



Cavity-System

Leistungsbereich	Wirkungsgrad			
Erdgas G20 1,8 - 3,2 kW	77,4%			

Nur für den Verkauf
in Großbritannien



Scannen Sie diesen QR-Code
für brennendes Feuer.



Scannen Sie diesen QR-Code für brennendes Feuer.



Global 55XT BF - 70XT BF

Eigenschaften:

- Sehr realistische hohe und dichte Flammen
- Geringe Einbautiefe

Wählen Sie Ihr eigenes Format:

(für genaue Abmessungen siehe S. 95)

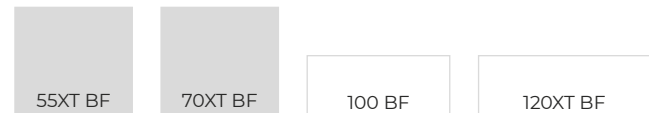

Leistungsbereich 55XT BF		Leistungsbereich 70XT BF				
Erdgas G20	2,6 - 4,6 kW	Erdgas G20	3,4 - 5,7 kW			
Erdgas G25,3	2,4 - 4,3 kW	Erdgas G25,3	3,1 - 5,3 kW			
Propan G31	3,1 - 4,4 kW	Propan G31	3,2 - 5,5 kW			
Wirkungsgrad 55XT BF		Wirkungsgrad 70XT BF				
92,6% ▶ A		92,7% ▶ A				



Global 100 BF - 120 BF

Eigenschaften:

- Breite Sicht auf die faszinierenden Flammen
- Sehr hoher Wirkungsgrad und umweltfreundlich

Wählen Sie Ihr eigenes Format:

(für genaue Abmessungen siehe S. 95)



Leistungsbereich 100 BF

Erdgas G20 **2,8 - 7,5 kW**
 Erdgas G25.3 **2,6 - 7,1 kW**
 Propan G31 **3,5 - 7,0 kW**

Wirkungsgrad 100 BF

94,0% **A**

Leistungsbereich 120 BF

Erdgas G20 **2,8 - 7,5 kW**
 Erdgas G25.3 **2,6 - 7,1 kW**
 Propan G31 **3,5 - 7,0 kW**

Wirkungsgrad 120 BF

94,0% **A**



Global 120 BF





Global 55XT CF





Eigenschaften:

- Große Auswahl an Innenauskleidungen
- Perfekt an bestehenden Schornstein anzuschließen

Wählen Sie Ihr eigenes Format:

(für genaue Abmessungen siehe S. 95)



Leistungsbereich	Wirkungsgrad			
Erdgas G20 2,8 - 3,7 kW	74,4%			
Erdgas G25.3 2,6 - 3,5 kW				

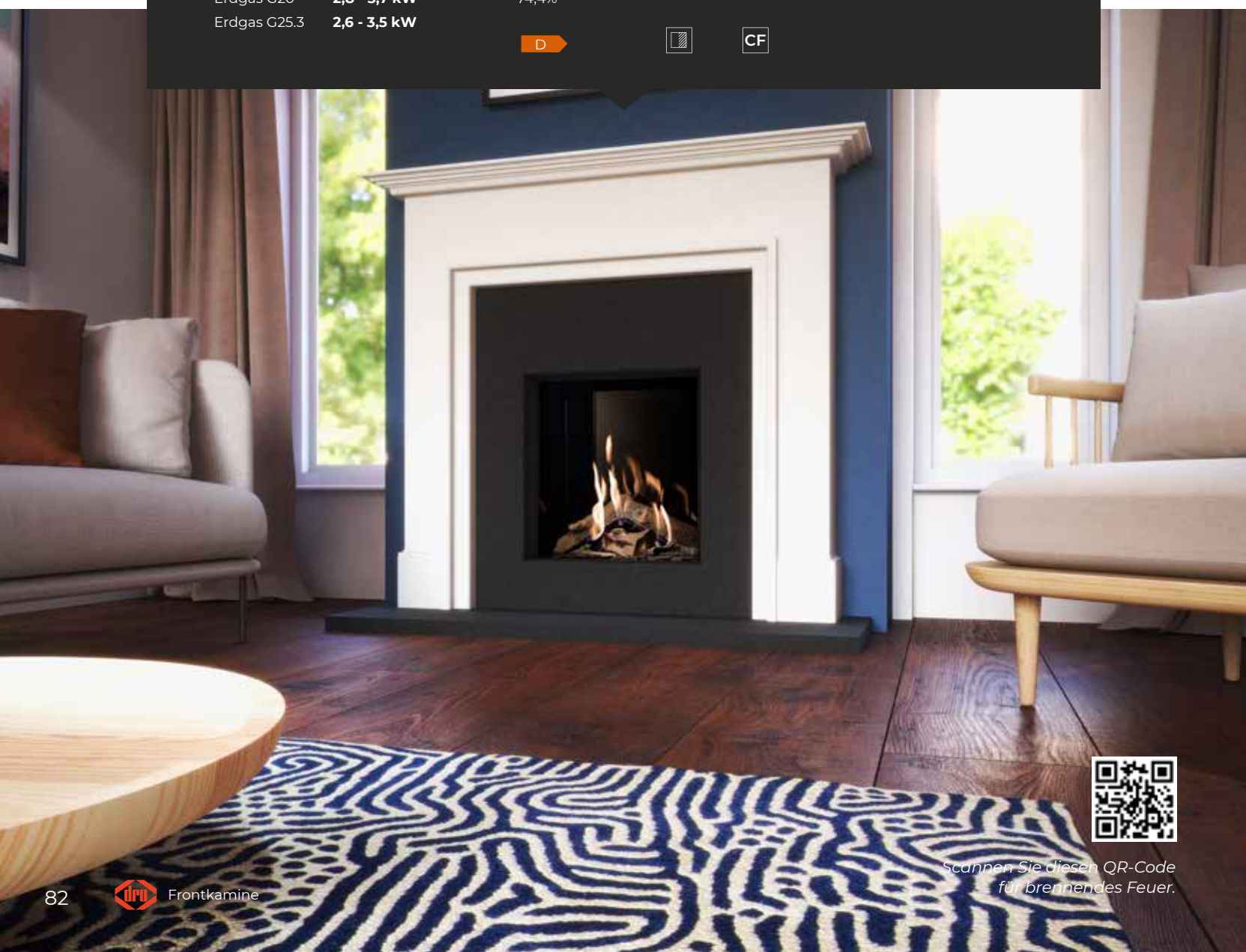

Scannen Sie diesen QR-Code für brennendes Feuer.



Scannen Sie diesen QR-Code für brennendes Feuer.



Global 70XT CF

Eigenschaften:

- Kamin mit geringer Einbautiefe, benötigt wenig Platz
- Ideal für den engen Einbau in einen bestehenden Schornstein geeignet

Wählen Sie Ihr eigenes Format:

(für genaue Abmessungen siehe S. 95)



Leistungsbereich		Wirkungsgrad			
Erdgas G20	3,1 - 4,5 kW	77,1%			
Erdgas G25.3	2,7 - 4,4 kW				
Propan G31	4,0 - 4,6 kW				

Einen Gaskamin genau dort aufstellen, wo Sie ihn haben wollen.



PowerVent®

Was ist PowerVent®?

Für einen Gaskamin benötigen Sie natürlich einen Abzug. Das kann ein bestehender Schornstein sein, ein Abzug über das Dach oder die Außenwand oder ... unser PowerVent®. PowerVent® ist ein konzentrisches Plug & Play-Abgassystem mit Ventilator. Die Flexibilität dieses Abgassystems gibt Ihnen eine nahezu absolute Freiheit bei der Aufstellung Ihres Gaskamins. Wohnen Sie in einer Etagenwohnung, einem Reihenhaus oder einem Gebäude ohne Schornstein? Kein Problem! Mit PowerVent® haben Sie die Möglichkeit, Ihren Kamin genau dort aufzustellen, wo Sie möchten.

Vorteile von DRU PowerVent®

- Rauchabzug-Längen von bis zu 100 Meter möglich mit mehreren Bögen
- Rohrdurchmesser Ø 10 cm
- Regeleinheit in Bedienungsluke, mit eingebautem Druckmessgerät
- Kompakte Powerbox, die innen im Gebäude oder außen am Gebäude montiert werden kann
- Die perfekte Lösung für Reihenhäuser, Etagenwohnungen, Restaurants, Hotels, Geschäfte und Bauernhöfe



Kein Schornstein und dennoch einen Gaskamin aufstellen?



Bestehender Schornstein

- Über das Dach
- flexibles Rohr im Schornstein

Kein Schornstein



- Über das Dach (flach)
- direkt oder mit Bögen



- Über das Dach (schräg)
- direkt oder mit Bögen



- Über die Außenwand / Direct flue
- direkt am Kamin mit einem 90°-Bogen nach außen
- bei einem großen Teil des Sortiments möglich



- Über die Außenwand
- zuerst 1 Meter vertikal, dann ein 90°-Bogen

PowerVent®

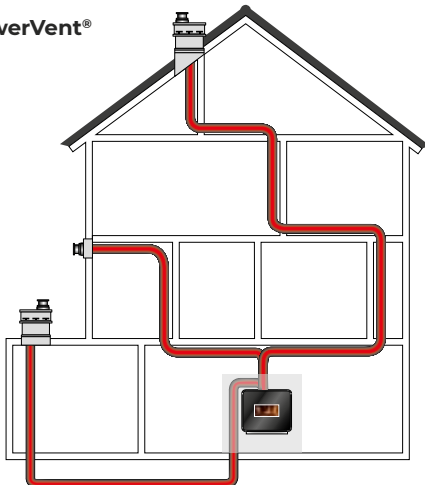

- Bis zu 100 Meter horizontal
- Mehrere Bögen möglich
- Über Bodenhohlraum



Scannen Sie diesen QR-Code.

Rahmenlose und elegante Verarbeitung

[+] Rahmen



Rahmenlos, Unterseite des Rahmens entfernt



Standardrahmen



Optionaler Rahmen (Maßanfertigung möglich)

Mit oder lieber ohne Rahmen

Standardmäßig sind alle unsere Kamine mit einem Rahmen versehen. Möchten Sie Ihren Gaskamin lieber nahtlos in Ihr Interieur integrieren?

Auch das ist möglich!

Bei einigen Kaminen besteht die Möglichkeit, den unteren Teil des Rahmens zu entfernen. So kann der Kamin glatt in eine Natursteinverkleidung eingebaut oder zum Beispiel in den Boden eingelassen werden, direkt an der Glasscheibe.

Entscheiden Sie sich für Maßarbeit

Möchten Sie den Kamin ganz an Ihre persönlichen Wünsche anpassen? Bei den Einbaukaminen in der Übersicht unten können Sie selbst entscheiden, wie breit der Rahmen sein soll. So passen Sie den Kamin optimal an Ihr Interieur an.

Kamine, die rahmenlos eingebaut werden können			
3-seitige Kamine	2-seitige Kamine	Frontkamine	Tunnelkamine
Lugo 70/3	Lugo 70/2	Cosmo	Cosmo Tunnel
Lugo 80/3	Lugo 80/2	Maestro 60	Maestro 75 Tunnel
Maestro 60/3	Maestro 60/2	Maestro 60 Tall	Maestro 75 Tunnel Tall
Maestro 60/3 Tall	Maestro 60/2 Tall	Maestro 75	Metro 200XT Tunnel
Maestro 75XTU	Maestro 80/2	Maestro 100	
Maestro 80/3	Maestro 105/2	Metro 200XT	
Maestro 105/3	Metro 100XT/2		
Metro 100XT/3	Metro 130XT/2		
Metro 100XTL			
Metro 100XTU			
Metro 130XT/3			

Optionale Rahmen			
3-seitige Kamine	2-seitige Kamine	Frontkamine	Tunnelkamine
Lugo 70/3 ¹	Lugo 70/2 ¹	Metro 200XT ⁶	Metro 200XT Tunnel ⁶
Lugo 80/3 ¹	Lugo 80/2 ¹	Maestro 60 ⁴	Maestro 75 Tunnel ⁵
Maestro 60/3 ²	Maestro 60/2 ²	Maestro 60 Tall ⁴	Maestro 75 Tunnel Tall ⁵
Maestro 60/3 Tall ²	Maestro 60/2 Tall ²	Maestro 75 ⁵	
Maestro 75XTU ²	Maestro 80/2 ³	Maestro 75 Tall ⁵	
Maestro 80/3 ³	Maestro 105/2 ³	Maestro 100 ⁵	
Maestro 105/3 ³	Metro 100XT/2 ¹		
Metro 100XT/3 ¹	Metro 130XT/2 ¹		
Metro 100XTL ¹			
Metro 100XTU ¹			
Metro 130XT/3 ¹			

¹ 100 mm, Maßanfertigung 90-200 mm

⁵ 100 oder 130 mm,

² 110 mm, Maßanfertigung 100-200 mm

Maßanfertigung 70-200 mm

³ 110 mm, Maßanfertigung 90-200 mm

⁶ 105 oder 135 mm,

⁴ 110 oder 140 mm,

Maßanfertigung 65-200 mm

Maßanfertigung 70-200 mm

Komplette Kontrolle und ultimative Benutzerfreundlichkeit



RCH Fernbedienung (DRU)

- Umfangreiche Bedienungsfunktionen
- Honeywell-Steuerung



RCE Fernbedienung (DRU und Global by DRU)

- Einfache Bedienung
- Mertik-Steuerung

Domotica Haussteuerungs-Systeme



- Anschluss und verschiedene Haustechniksysteme möglich
- Für Honeywell- und Mertik-Steuerungen

Alle Fernbedienungen verfügen über elektronische Zündung, die Thermostat- und Zeitschaltuhrfunktion.



App und Steuerung von RCH-Kamine

Neu ist die Bluetooth-Steuerung für DRU Eco Wave Kamine. Dies gewährleistet eine schnelle und sichere Verbindung über die Fernbedienung oder über die kostenlos herunterladbare DRU Fire App (IOS/Android). Nur sehr wenige Kamine verfügen noch über eine WIFI-Verbindung, für die ein Kommunikationsmodul erforderlich ist.



Management-Modul

Speziell für den Erholungssektor (Ferienparks, Hotels usw.) haben DRU und ICY ein Modul für die lokale Bedienung von Kaminen und für die Bedienung von einem Rezeptionssystem aus entwickelt.

- Mit Bewegungs- und Lichtsensoren für den bewussten Umgang mit Energie
- Innovativ und einfach anzuwenden
- Keine separate Fernbedienung und Batterien mehr



Bedienungsluke

Bei Wartungsarbeiten und Störungen muss immer ein problemloser Zugang zum Gasregelblock möglich sein. Dafür hat DRU eine spezielle Bedienungsluke entwickelt, die gut in die Kaminverkleidung integriert werden kann.

Lüftungselemente

Kaminsims-Entlüftung zum Schutz der Verkleidung

Durch das Heizen Ihres Kamins staut sich Wärme in der Verkleidung. Um Rissbildung in der Verkleidung vorzubeugen, ist daher eine gute Belüftung erforderlich. Für diesen Zweck hat DRU mehrere Lux-Elemente entworfen, die in den Farben Elfenbein und Anthrazit erhältlich sind. Diese werden in die Verkleidung integriert und können optional mit Stimmungsbeleuchtung ausgeführt werden.

- ❶ Elfenbein
- ❷ Anthrazit



Lux Fino ❶ ❷



Lux Sleeve ❶



Lux Lignum ❶



Lux Omni ❶



Lux ❶

Zeichnungen

Maestro 75XTU (S. 16)

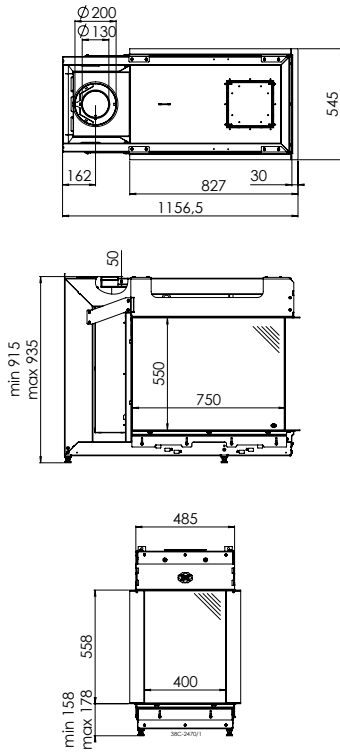

Maestro 60/3 (S. 18)

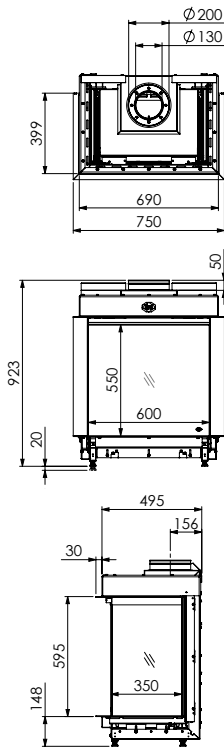

Maestro 60/3 Tall (S. 19)

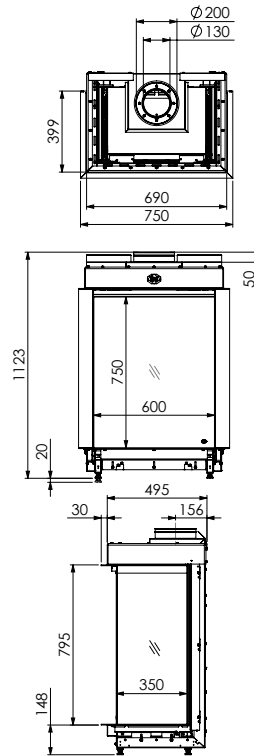

Maestro 80/3 (S. 20)

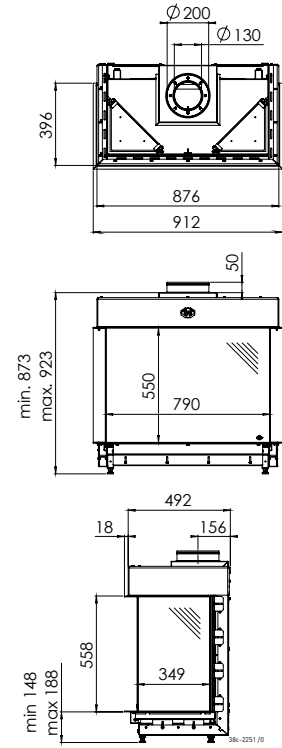

Maestro 105/3 (S. 21)

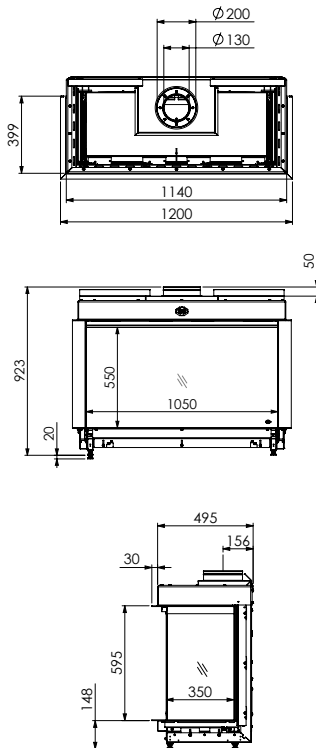

Maestro 60/2 (S. 22)

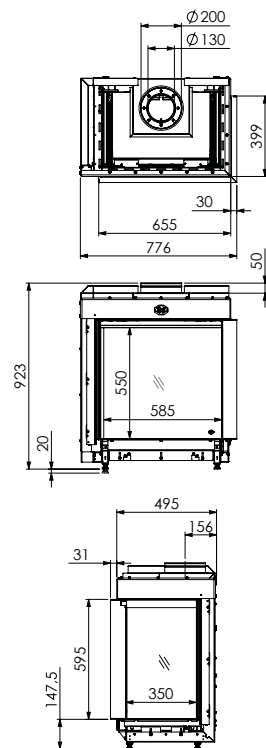

Maestro 60/2 Tall (S. 23)

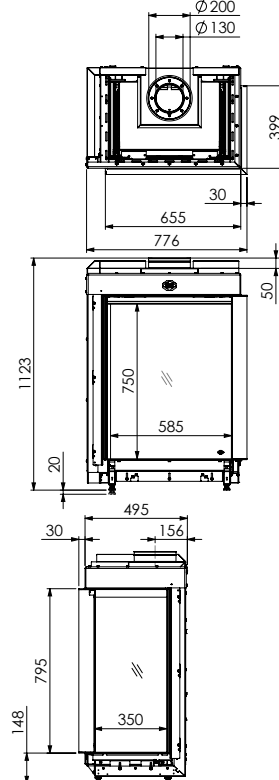

Maestro 80/2 (S. 24)

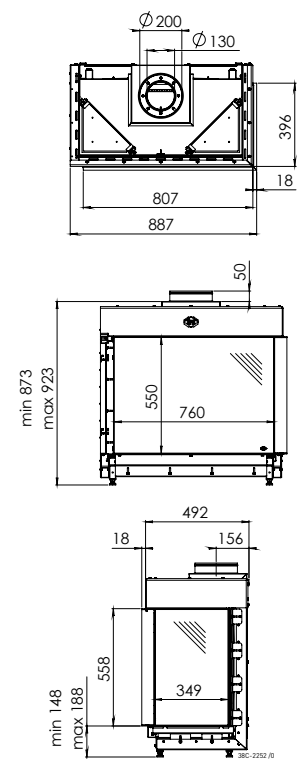

Maestro 105/2 (S. 25)

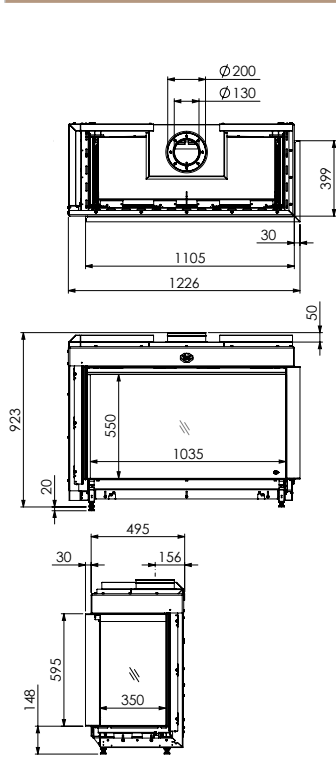

Maestro 60 (S. 26)

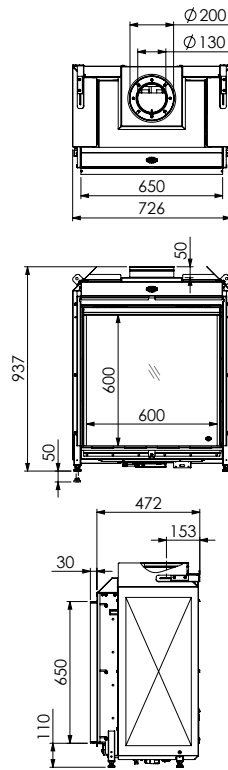

Maestro 60 Tall (S. 27)

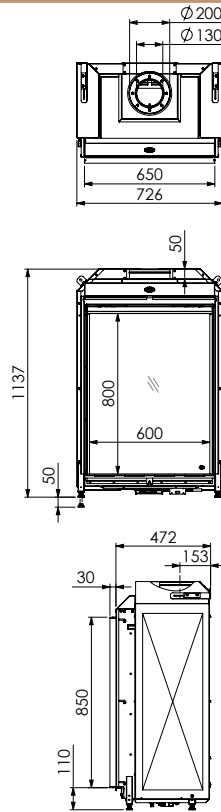

Maestro 75 | Tunnel (S. 28, 32)

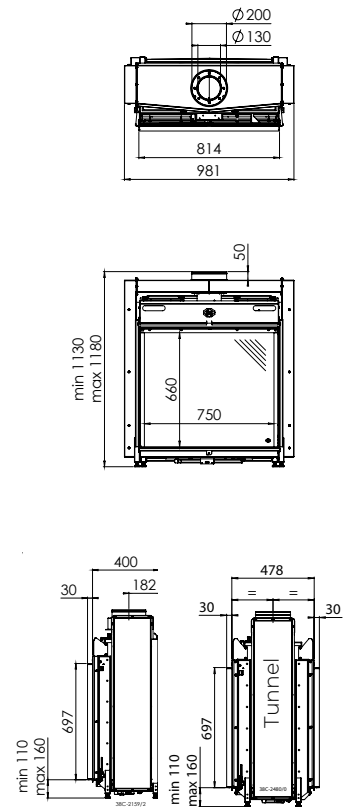

Maestro 75 Tall | Tunnel (S. 29, 33)

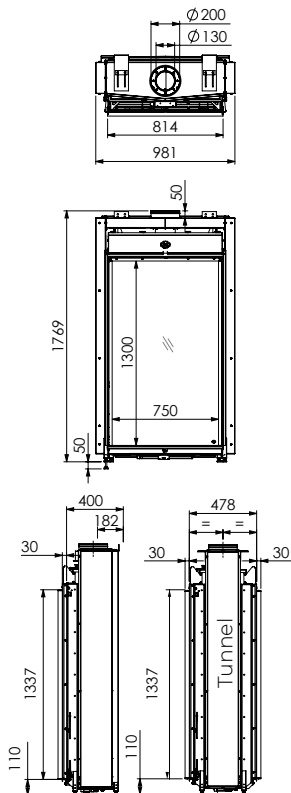

Maestro 100 (S. 30)

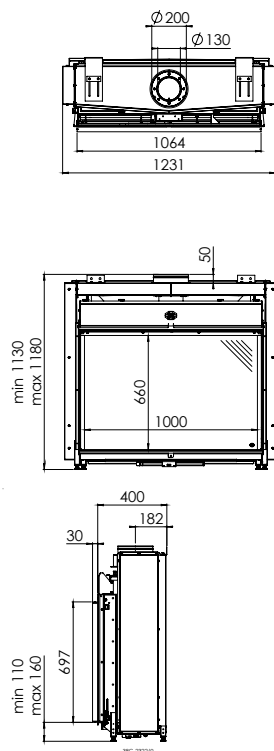

Metro 100XTU (S. 36)

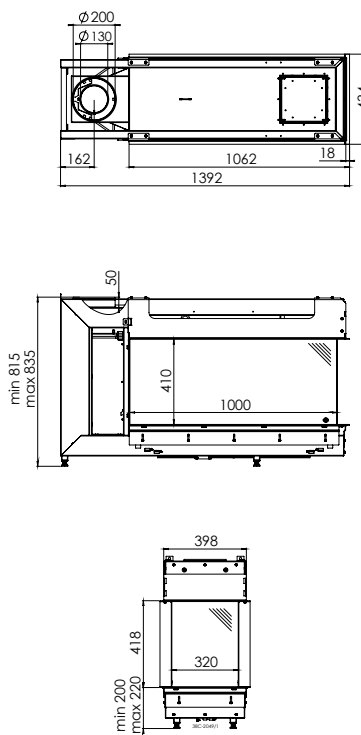

Metro 100XTL (S. 37)

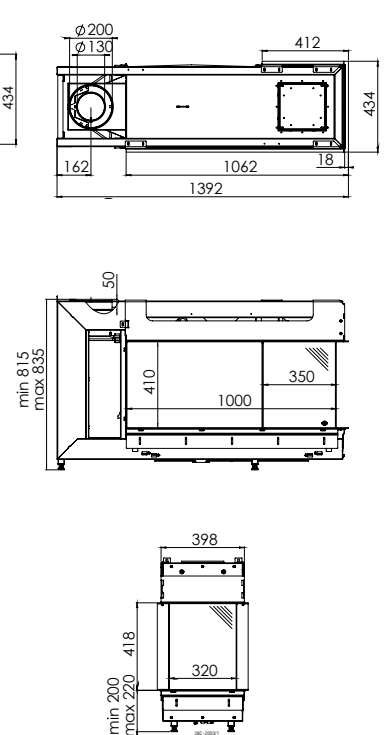

Zeichnungen

Metro 130XTL (S. 37)

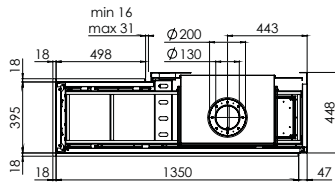

Metro 100XT/3 (S. 38)

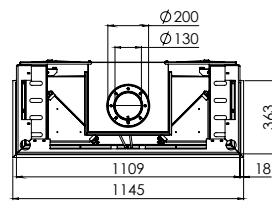

Metro 130XT/3 (S. 39)

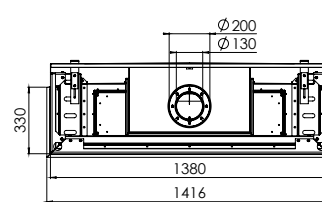

Metro 100XT/2 (S. 40)

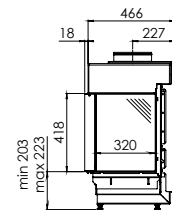
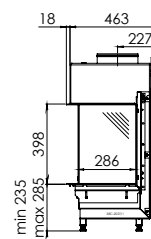
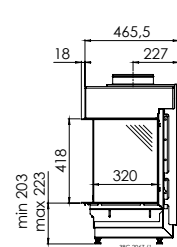
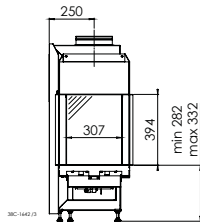
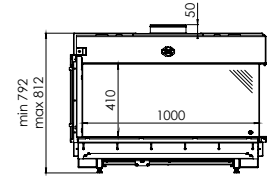
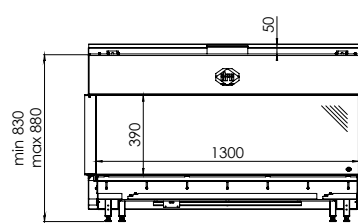
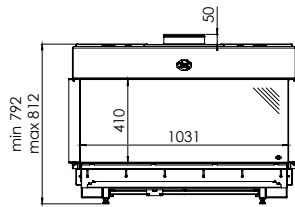
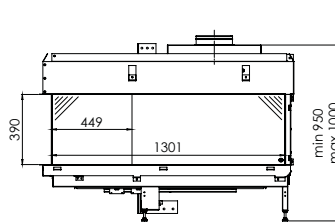
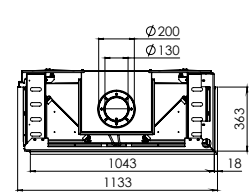

Metro 130XT/2 (S. 41)

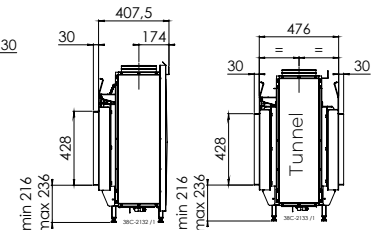
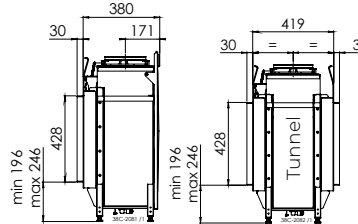
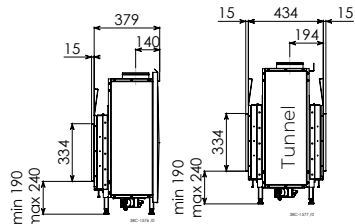
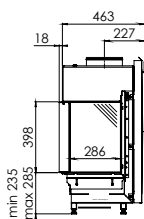
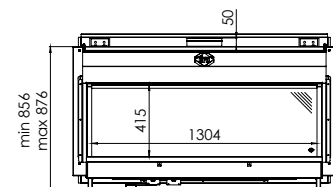
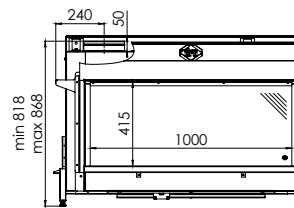
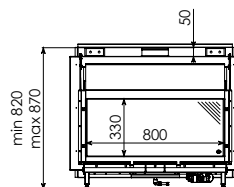
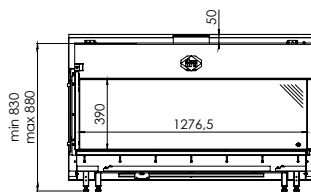
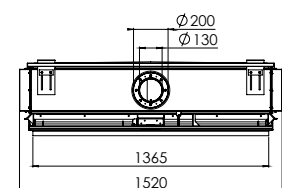
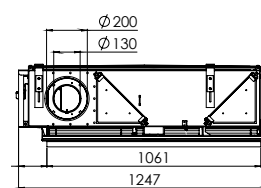
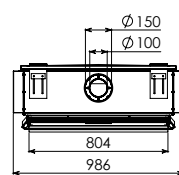
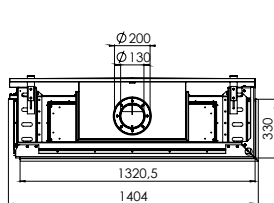

Metro 150XT | Tunnel (S. 44, 49)

Metro 200XT | Tunnel (S. 45, 49)

Lugo 70/3 (S. 52)

Lugo 80/3 (S. 52)

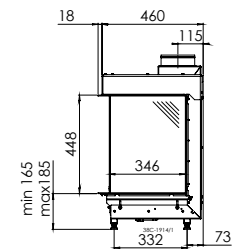
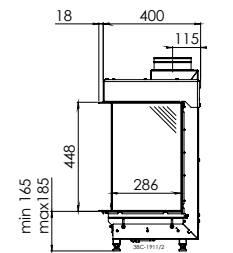
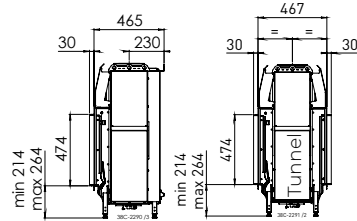
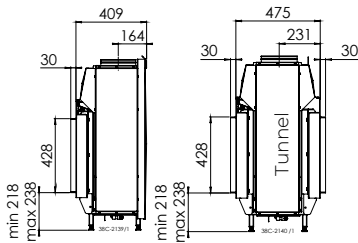
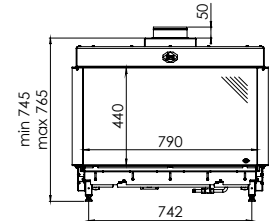
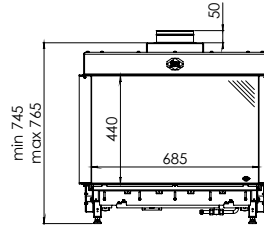
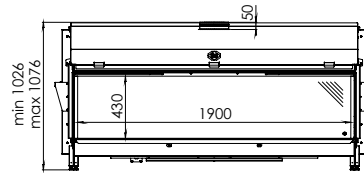
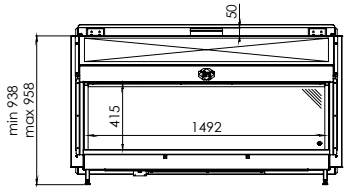
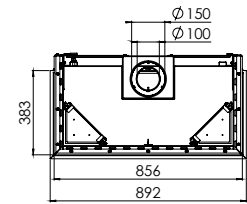
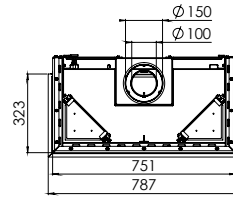
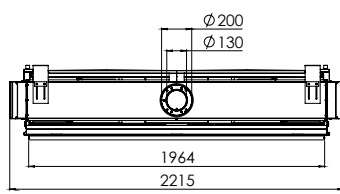
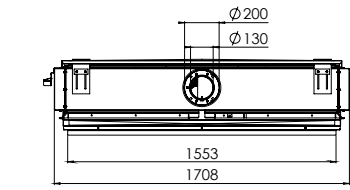

Lugo 70/2 (S. 53)

Lugo 80/2 (S. 53)

Cosmo | Tunnel (S. 56, 57)

Paco (S. 60)

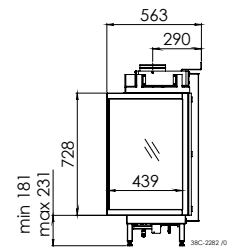
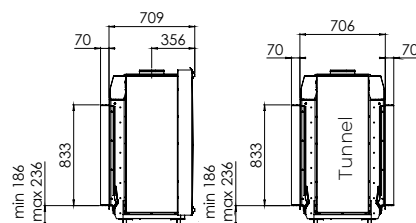
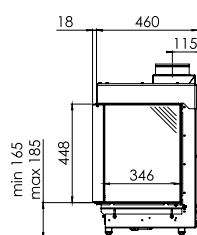
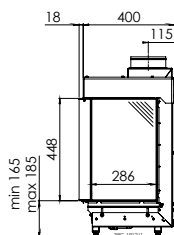
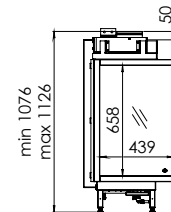
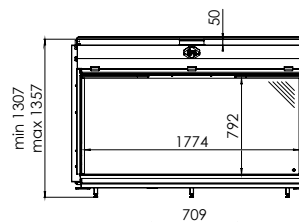
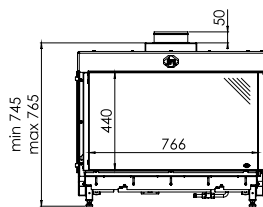
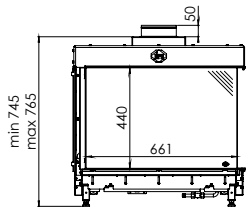
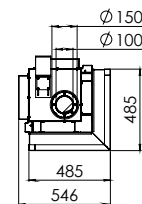
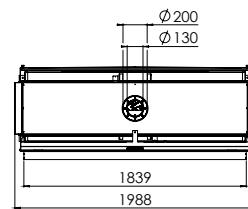
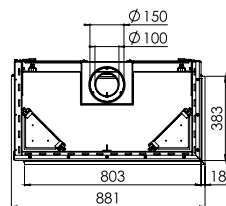
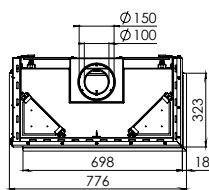

Zeichnungen

Maestro 60/3 Module (S. 64)	Convexo (S. 65)	Passo (S. 66)	Polo (S. 68)	Diablo Next (S. 69)	Circo (S. 70)
-----------------------------	-----------------	---------------	--------------	---------------------	---------------

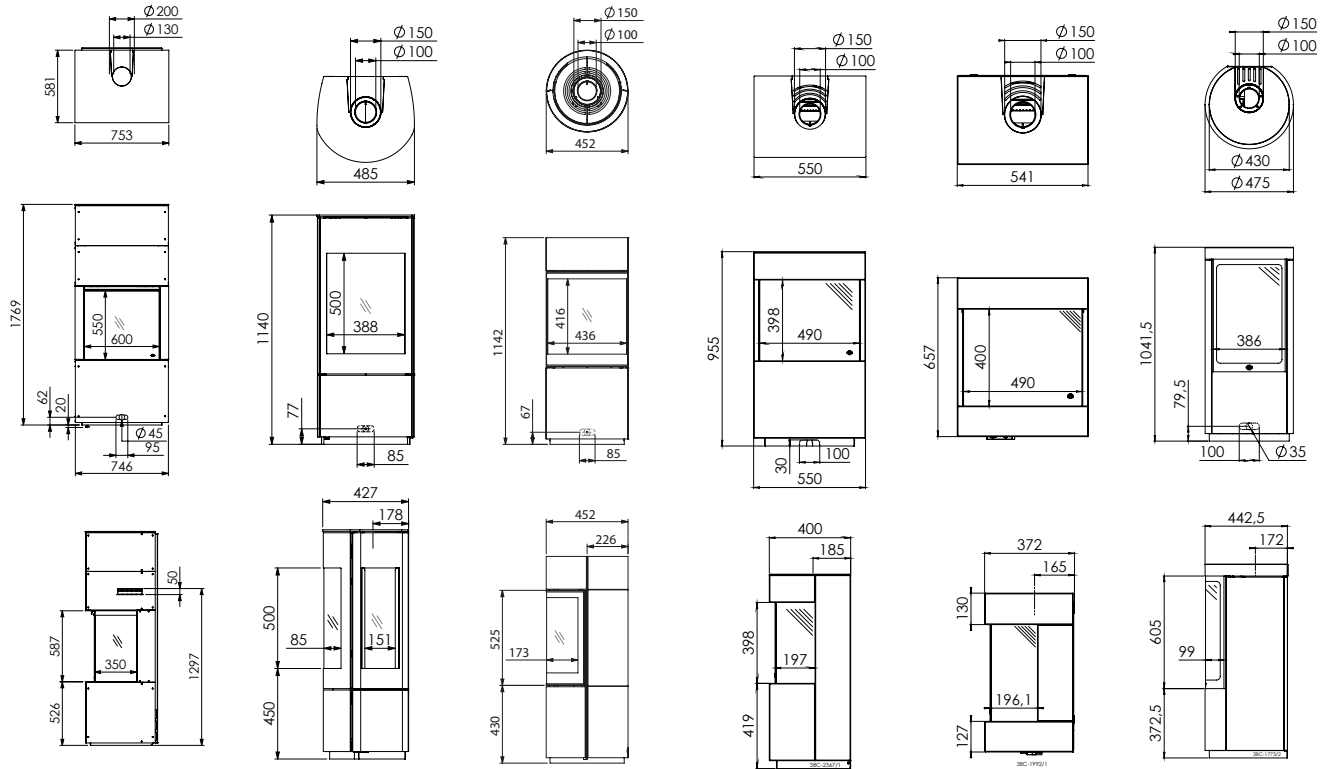

Trio Black Edition (S. 71)	Global 100 Triple BF (S. 74)	Global 120 Triple BF (S. 74)	Global 60 Corner BF (S. 76)
----------------------------	------------------------------	------------------------------	-----------------------------

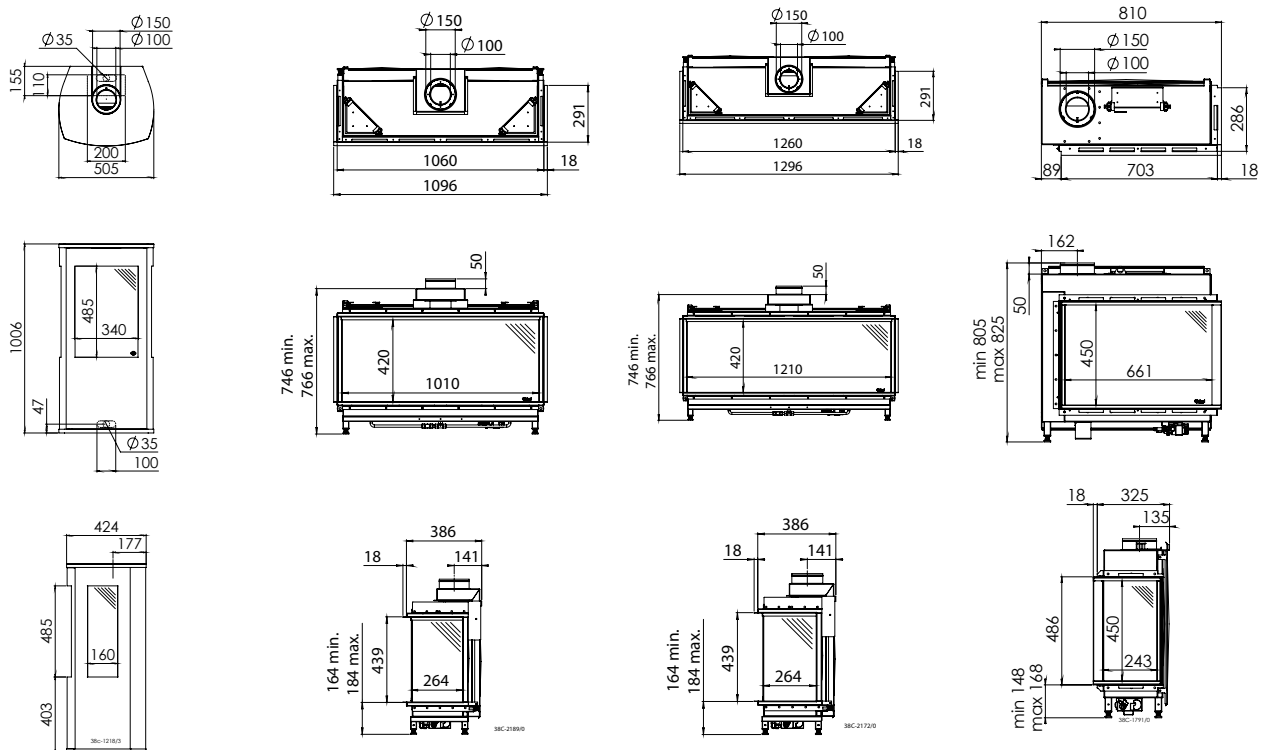

Global 100 Corner BF (S. 77)

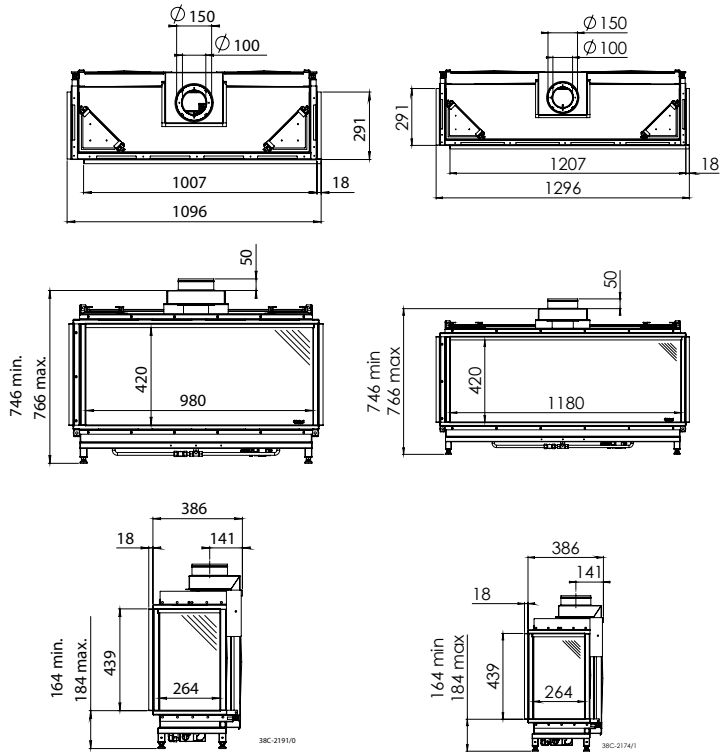

Global 120 Corner BF (S. 77)

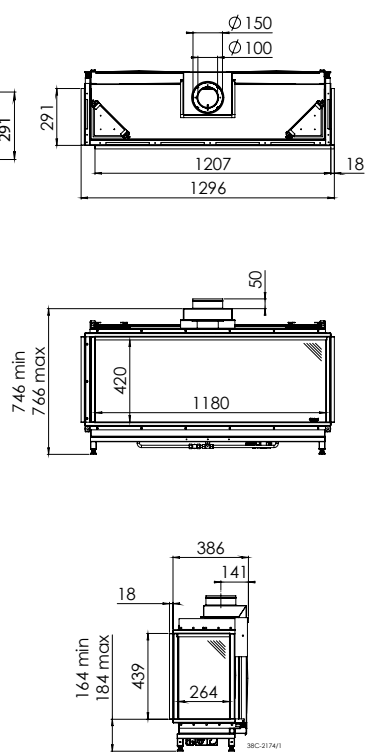

Global 55XT Cavity BF (S. 78)

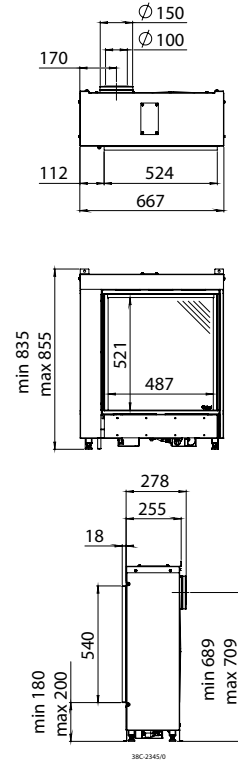

Global 55XT BF (S. 79)

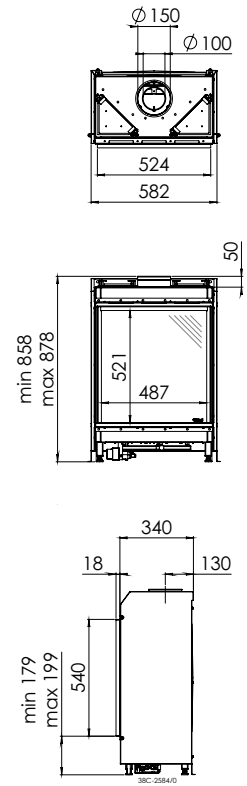

Global 70XT BF (S. 79)

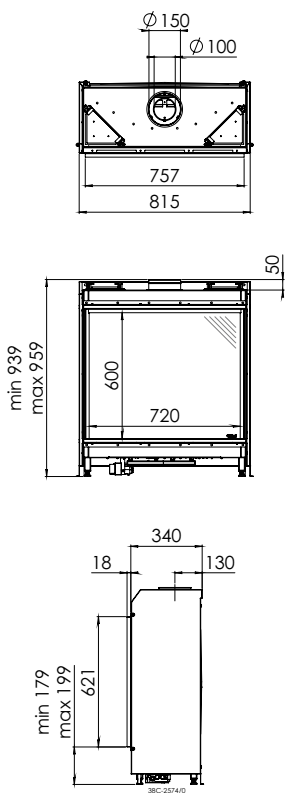

Global 100 BF | 120 BF (S. 80)

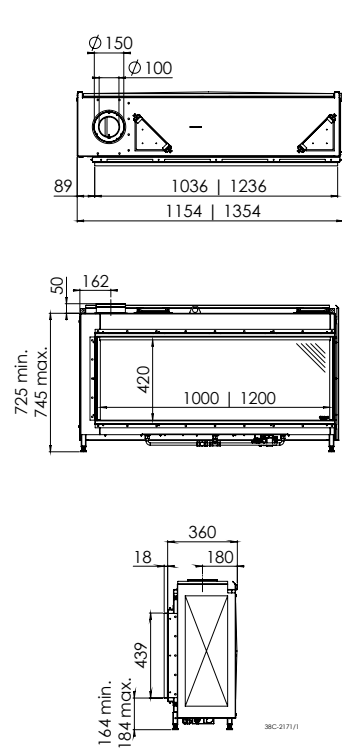

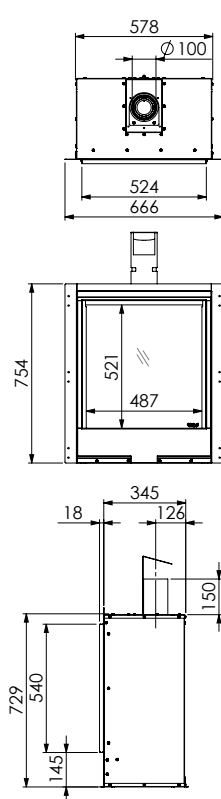

Global 55XT CF (S. 82)

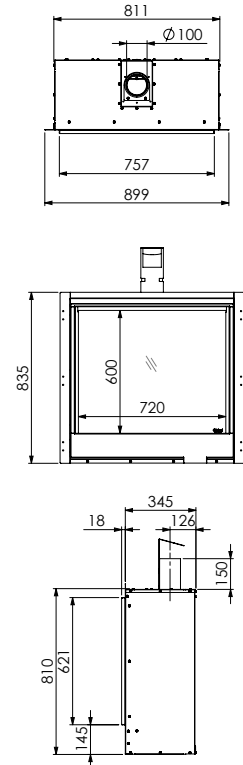

Global 70XT CF (S. 83)





Technische Spezifikationen

	Seite	Nettoleistung kW			Wirkungsgrad				Rohrdurchmesser Ø			Direct flue [S. 85]	Einbautiefe	Bedienungsluke [S. 88]		App [S. 88]		Fernbedienung [S. 88]
		Erdgas G20	Erdgas G25.3 (NL)	Propan G31	(%) G20	Erdgas G20	Erdgas G25.3 (NL)	Propan G31	(mm)	(mm)				bluetooth	wifi	RCE	RCH	
MAESTRO (geschlossene Verbrennung)																		
Maestro 75XTU Eco Wave	16	1,2 - 8,8	1,2 - 8,4	1,9 - 9,5	93,3	A	A	A	200/130	+	545	+	+	-	-	+		
Maestro 60/3 Eco Wave	18	1,9 - 7,2	1,6 - 6,8	1,1 - 7,3	94,3	A	A	A	200/130	+	495	+	+	-	-	+		
Maestro 60/3 Tall Eco Wave	19	1,9 - 7,2	1,6 - 6,8	1,1 - 7,3	96,3	A	A	A	200/130	+	495	+	+	-	-	+		
Maestro 80/3 Eco Wave	20	1,4 - 9,0	1,3 - 8,6	1,4 - 7,8	93,0	A	A	A	200/130	+	492	+	+	-	-	+		
Maestro 105/3 Eco Wave	21	2,5 - 10,3	2,1 - 9,8	2,6 - 10,5	91,2	A	A	A	200/130	+	495	+	+	-	-	+		
Maestro 60/2 Eco Wave	22	1,9 - 7,2	1,6 - 6,8	1,1 - 7,3	94,3	A	A	A	200/130	+	495	+	+	-	-	+		
Maestro 60/2 Tall Eco Wave	23	1,9 - 7,2	1,6 - 6,8	1,1 - 7,3	96,3	A	A	A	200/130	+	495	+	+	-	-	+		
Maestro 80/2 Eco Wave	24	1,4 - 9,0	1,3 - 8,6	1,4 - 7,8	93,0	A	A	A	200/130	+	492	+	+	-	-	+		
Maestro 105/2 Eco Wave	25	2,5 - 10,3	2,1 - 9,8	2,6 - 10,5	91,2	A	A	A	200/130	+	495	+	+	-	-	+		
Maestro 60 Eco Wave	26	1,9 - 7,2	1,6 - 6,8	1,1 - 7,3	94,3	A	A	A	200/130	+	472	+	+	-	-	+		
Maestro 60 Tall Eco Wave	27	1,9 - 7,2	1,6 - 6,8	1,1 - 7,3	96,3	A	A	A	200/130	+	472	+	+	-	-	+		
Maestro 75 Eco Wave	28	1,3 - 9,0	1,2 - 8,6	1,3 - 7,4	89,0	A	A	A	200/130	+	400	+	+	-	-	+		
Maestro 75 Tall Eco Wave	29	1,7 - 9,2	1,5 - 8,7	1,5 - 8,2	91,6	A	A	A	200/130	+	400	+	+	-	-	+		
Maestro 100 Eco Wave	30	2,3 - 10,0	1,9 - 9,3	2,3 - 10,2	92,1	A	A	A	200/130	+	400	+	+	-	-	+		
Maestro 75 Tunnel Eco Wave	32	1,7 - 9,1	1,5 - 8,5	1,9 - 9,5	93,0	A	A	A	200/130	+	478	+	+	-	-	+		
Maestro 75 Tunnel Tall Eco Wave	33	2,0 - 10,2	1,7 - 9,5	2,0 - 10,0	92,0	A	A	A	200/130	+	478	+	+	-	-	+		
METRO (geschlossene Verbrennung)																		
Metro 100XTU Eco Wave	36	4,3 - 9,6	3,3 - 9,0	4,1 - 9,1	83,3	B	B	B	200/130	+	434	+	-	+	-	+		
Metro 100XTL Eco Wave	37	4,3 - 9,6	3,3 - 9,0	4,1 - 9,1	83,3	B	B	B	200/130	+	434	+	-	+	-	+		
Metro 130XTL Eco Wave	37	5,1 - 10,8	4,1 - 10,2	5,6 - 10,6	89,6	A	A	A	200/130	+	448	+	-	+	-	+		
Metro 100XT/3 Eco Wave	38	4,3 - 9,6	3,3 - 9,0	4,1 - 9,1	83,3	B	B	B	200/130	+	466	+	-	+	-	+		
Metro 130XT/3 Eco Wave	39	5,1 - 10,8	4,1 - 10,2	5,6 - 10,6	89,6	A	A	A	200/130	-	463	+	-	+	-	+		
Metro 100XT/2 Eco Wave	40	4,3 - 9,6	3,3 - 9,0	4,1 - 9,1	83,3	B	B	B	200/130	+	466	+	-	+	-	+		
Metro 130XT/2 Eco Wave	41	5,1 - 10,8	4,1 - 10,2	5,6 - 10,6	89,6	A	A	A	200/130	+	466	+	-	+	-	+		
Metro 80XT Eco Wave	42	3,0 - 5,4	2,3 - 5,1	2,8 - 5,7	88,9	A	B	A	150/100	-	379	+	+	-	-	+		
Metro 100XT Eco Wave	43	4,3 - 9,6	3,3 - 9,0	4,1 - 9,1	83,3	B	B	B	200/130	+	380	+	-	+	-	+		
Metro 130XT Eco Wave	44	5,1 - 10,8	4,1 - 10,2	5,6 - 10,6	89,6	A	A	A	200/130	-	408	+	-	+	-	+		
Metro 150XT Eco Wave	44	5,9 - 10,8	4,9 - 10,3	5,3 - 11,1	87,9	A	A	A	200/130	-	409	+	-	+	-	+		
Metro 200XT Eco Wave	45	8,9 - 16,7	7,2 - 15,8	7,3 - 15,4 ¹⁾	90,3	A	A	A	200/130	-	465	+	-	+	-	+		
Metro 80XT Tunnel Eco Wave	46	3,0 - 5,4	2,3 - 5,1	2,8 - 5,7	88,9	A	B	A	150/100	-	434	+	+	-	-	+		
Metro 100XT Tunnel Eco Wave	47	4,3 - 9,6	3,3 - 9,0	4,1 - 9,1	83,3	B	B	B	200/130	+	419	+	-	+	-	+		
Metro 130XT Tunnel Eco Wave	48	5,1 - 10,8	4,1 - 10,2	5,6 - 10,6	89,6	A	A	A	200/130	-	476	+	-	+	-	+		
Metro 150XT Tunnel Eco Wave	49	5,9 - 10,8	4,9 - 10,3	5,3 - 11,1	87,9	A	A	A	200/130	-	475	+	-	+	-	+		
Metro 200XT Tunnel Eco Wave	49	8,9 - 16,7	7,2 - 15,8	7,3 - 15,4 ¹⁾	90,3	A	A	A	200/130	-	467	+	-	+	-	+		

¹⁾ Propan nur in Kombination mit PowerVent®

(kg)	Gewicht				Eco Wave (S. 7)		Eco Glow (S. 7)		Easy release door system (S. 11)		PowerVent® (S. 84)		Clear View-Glas (S. 10)		Interieur/Innenauskleidung (S. 8)		Dekorplatte (S. 9)		Brenner		Brennerbett	
	ECO	☀️	🔒	🔌	Option	Schwarz	Cera-glass	Matt-glas	Rib Cast	Klassischer Stein	Rib Cast	Typ	Holz-satz braun	Holz-satz weiß	Steine weiß	Steine grau	Glas anthrazit					
172	+	+	-	+	+	+	+	-	-	-	-	Dynamic Flame Burner®	+	-	-	-	-					
130	+	+	+	+	+	+	+	-	-	-	-	Dynamic Flame Burner®	+	-	-	-	-					
140	+	+	+	+	-	+	+	+	-	-	-	Dynamic Flame Burner®	+	-	-	-	-					
116	+	+	-	+	+	+	+	-	+	-	+	Dynamic Flame Burner®	+	-	-	-	-					
183	+	+	+	+	+	+	+	-	+	-	+	Dynamic Flame Burner®	+	-	-	-	-					
130	+	+	+	+	+	+	+	-	-	-	-	Dynamic Flame Burner®	+	-	-	-	-					
140	+	+	+	+	-	+	+	+	-	-	-	Dynamic Flame Burner®	+	-	-	-	-					
116	+	+	-	+	+	+	+	-	+	-	+	Dynamic Flame Burner®	+	-	-	-	-					
183	+	+	+	+	+	+	+	-	+	-	+	Dynamic Flame Burner®	+	-	-	-	-					
125	+	+	+	+	+	+	+	-	-	+	-	Dynamic Flame Burner®	+	-	-	-	-					
132	+	+	+	+	+	+	+	+	-	-	-	Dynamic Flame Burner®	+	-	-	-	-					
140	+	+	+	+	+	+	+	-	+	+	+	Dynamic Flame Burner®	+	-	-	-	-					
218	+	+	+	+	+	-	+	+	-	-	-	Dynamic Flame Burner®	+	-	-	-	-					
184	+	+	+	+	+	+	+	-	+	+	+	Dynamic Flame Burner®	+	-	-	-	-					
160	+	+	+	+	+	+	-	-	-	-	-	Dynamic Flame Burner®	+	-	-	-	-					
218	+	+	+	+	+	-	+	+	-	-	-	Dynamic Flame Burner®	+	-	-	-	-					
139	+	-	-	+	+	+	+	-	-	-	-	Vario Burner	+	-	+	-	+					
139	+	-	-	+	+	+	+	-	-	-	-	Vario Burner	+	-	+	-	+					
165	+	-	-	+	+	+	+	-	-	-	-	Vario Burner	+	+	+	+	-					
126	+	-	-	+	+	+	+	-	-	-	-	Vario Burner	+	-	+	-	+					
159	+	-	-	+	+	+	+	-	-	-	-	Vario Burner	+	+	+	+	-					
132	+	-	-	+	+	+	+	-	-	-	-	Vario Burner	+	-	+	-	+					
163	+	-	-	+	+	+	+	-	-	-	-	Vario Burner	+	+	+	+	-					
97	+	-	-	+	+	+	+	-	-	-	-	Vario Burner	+	-	+	-	-					
138	+	-	+	+	+	+	+	-	-	-	-	Vario Burner	+	-	+	-	+					
163	+	-	+	+	+	+	+	-	-	-	-	Vario Burner	+	+	+	+	-					
161	+	-	+	+	+	-	+	-	-	-	-	Vario Burner	+	+	+	+	-					
265	+	-	+	+	+	-	+	-	-	-	-	Vario Burner	+	-	+	-	+					
96	+	-	-	+	+	+	-	-	-	-	-	Vario Burner	+	-	+	-	-					
136	+	-	+	+	+	+	-	-	-	-	-	Vario Burner	+	-	+	-	+					
165	+	-	+	+	+	+	-	-	-	-	-	Vario Burner	+	+	+	+	-					
159	+	-	+	+	+	+	-	-	-	-	-	Vario Burner	+	+	+	+	-					
265	+	-	+	+	+	+	-	-	-	-	-	Vario Burner	+	-	+	-	+					

Technische Spezifikationen

	Seite	Nettoleistung kW			Wirkungsgrad				Energieeffizienzklasse		Rohrdurchmesser Ø	Direct flue [S. 85]	Einbautiefe	Bedienungsluke [S. 88]		App [S. 88]	Fernbedienung [S. 88]	
		Erdgas G20	Erdgas G25.3 (NL)	Propan G31	(%) G20	Erdgas G20	Erdgas G25.3 (NL)	Propan G31	(mm)		(mm)	bluetooth	wifi	RCE	RCH			
LUGO (geschlossene Verbrennung)																		
Lugo 70/3 Eco Wave	52	3,4 - 6,9	2,8 - 6,5	3,2 - 6,3	91,0	A	A	A	150/100	-	400	-	+	-	-	-	+	
Lugo 80/3 Eco Wave	52	3,4 - 6,9	2,8 - 6,5	3,2 - 6,3	91,0	A	A	A	150/100	-	460	-	+	-	-	-	+	
Lugo 70/2 Eco Wave	53	3,4 - 6,9	2,8 - 6,5	3,2 - 6,3	91,0	A	A	A	150/100	-	400	-	+	-	-	-	+	
Lugo 80/2 Eco Wave	53	3,4 - 6,9	2,8 - 6,5	3,2 - 6,3	91,0	A	A	A	150/100	-	460	-	+	-	-	-	+	
COSMO (geschlossene Verbrennung)																		
Cosmo Eco Wave	56	6,0 - 16,3	4,9 - 15,7	-	89,3	A	A	-	200/130	-	709	+	+	-	-	-	+	
Cosmo Tunnel Eco Wave	57	6,0 - 16,3	4,9 - 15,7	-	89,3	A	A	-	200/130	-	706	+	+	-	-	-	+	
PACO (geschlossene Verbrennung)																		
Paco Eco Wave	60	2,6 - 5,4	2,1 - 5,0	-	84,8	B	C	-	150/100	-	563	+	+	-	-	-	+	
FREISTEHEND (geschlossene Verbrennung)																		
Maestro 60/3 Module Eco Wave	64	1,9 - 7,2	1,6 - 6,8	1,1 - 7,3	94,3	A	A	A	200/130	+	581	-	+	-	-	-	+	
Convexo Eco Wave	65	2,6 - 5,0	2,1 - 4,7	2,6 - 5,0	92,4	A	A	A	150/100	-	427	-	+	-	-	-	+	
Passo Eco Wave	66	1,2 - 6,4	0,9 - 6,1	-	93,0	A	A	-	150/100	-	452	-	+	-	-	-	+	
Polo	68	1,6 - 4,1	1,5 - 3,8	1,6 - 3,8	92,6	A	A	A	150/100	-	400	-	-	-	-	+	-	
Diablo Next	69	1,6 - 4,1	1,5 - 3,8	1,6 - 3,8	92,6	A	A	A	150/100	-	372	-	-	-	-	+	-	
Circo	70	2,9 - 7,0	2,7 - 6,0	2,8 - 6,2	92,5	A	A	A	150/100	-	442	-	-	-	-	+	-	
Trio Black Edition	71	2,0 - 4,5	1,8 - 4,2	1,5 - 4,0	85,4	B	B	C	150/100	-	441	-	-	-	-	+	-	
GLOBAL (geschlossene Verbrennung)																		
Global 100 Triple BF	74	2,8 - 7,5	2,6 - 7,1	3,5 - 7,0	94,0	A	A	A	150/100	+	386	-	-	-	-	+	-	
Global 120 Triple BF	74	2,8 - 7,5	2,6 - 7,1	3,5 - 7,0	94,0	A	A	A	150/100	+	386	-	-	-	-	+	-	
Global 60 Corner BF	76	2,3 - 6,0	2,1 - 5,4	3,0 - 6,2	91,5	A	A	A	150/100	+	325	-	-	-	-	+	-	
Global 100 Corner BF	77	2,8 - 7,5	2,6 - 7,1	3,5 - 7,0	94,0	A	A	A	150/100	+	386	-	-	-	-	+	-	
Global 120 Corner BF	77	2,8 - 7,5	2,6 - 7,1	3,5 - 7,0	94,0	A	A	A	150/100	+	386	-	-	-	-	+	-	
Global 55XT Cavity BF (nur GB)	78	1,8 - 3,2	-	-	77,4	C	-	-	150/100	-	255	-	-	-	-	+	-	
Global 55XT BF	79	2,6 - 4,6	2,4 - 4,3	3,1 - 4,4	92,6	A	A	A	150/100	+	340	-	-	-	-	+	-	
Global 70XT BF	79	3,4 - 5,7	3,1 - 5,3	3,2 - 5,5	92,7	A	A	A	150/100	+	340	-	-	-	-	+	-	
Global 100 BF	80	2,8 - 7,5	2,6 - 7,1	3,5 - 7,0	94,0	A	A	A	150/100	+	360	-	-	-	-	+	-	
Global 120 BF	80	2,8 - 7,5	2,6 - 7,1	3,5 - 7,0	94,0	A	A	A	150/100	+	360	-	-	-	-	+	-	
GLOBAL (offene Verbrennung)																		
Global 55XT CF	82	2,8 - 3,7	2,6 - 3,5	-	74,4	D	D	-	100	-	345	-	-	-	-	+	-	
Global 70XT CF	83	3,1 - 4,5	2,7 - 4,4	4,0 - 4,6	77,1	C	D	D	100	-	345	-	-	-	-	+	-	

Flammenbilder von Kaminen mit verschiedenen Brennstoffen können unterschiedlich aussehen.

(kg)	Gewicht				Eco Wave (S. 7)		Eco Glow (S. 7)		Easy Release Door System (S. 11)		PowerVent (S. 84)		Clear View-Glas (S. 10)		Interieur/Innenauskleidung (S. 8)		Dekorplatte (S. 9)		Brenner		Brennerbett	
						Schwarz	Cera-glass	Matt-glas	Rib Cast	Klassischer Stein	Rib Cast	Typ	Holz-satz braun	Holz-satz weiß	Steine weiß	Steine grau	Glas anthrazit					
87	+	-	-	+	-	+	+	-	-	-	-	Vario Burner	+	-	-	-	-					
95	+	-	-	+	-	+	+	-	-	-	-	Vario Burner	+	-	-	-	-					
86	+	-	-	+	-	+	+	-	-	-	-	Vario Burner	+	-	-	-	-					
95	+	-	-	+	-	+	+	-	-	-	-	Vario Burner	+	-	-	-	-					
394	+	-	+	+	+	+	-	-	-	-	-	Vario Burner	+	-	-	-	-					
327	+	-	+	+	+	+	-	-	-	-	-	Vario Burner	+	-	-	-	-					
72	+	-	-	+	-	-	+	-	-	-	-	Line Burner	+	-	-	-	-					
200	+	+	+	-	+	+	+	-	-	-	-	Dynamic Flame Burner®	+	-	-	-	-					
104	+	+	+	-	-	+	+	-	-	-	-	Dynamic Flame Burner®	+	-	-	-	-					
95	+	-	+	-	-	+	-	-	-	-	-	Dynamic Flame Burner®	+	-	-	-	-					
68	-	-	-	-	-	+	+	-	-	-	-	Line Burner	+	-	-	-	-					
48	-	-	-	-	-	+	+	-	-	-	-	Line Burner	+	-	-	-	-					
91	-	-	-	-	-	+	-	-	-	-	-	Line Burner	+	-	-	-	-					
81	-	-	-	-	-	-	+	-	-	-	-	Line Burner	+	-	-	-	-					
90	-	-	-	-	-	+	+	-	-	-	-	Line Burner	+	-	+	-	+					
95	-	-	-	-	-	+	+	-	-	-	-	Line Burner	+	-	+	-	+					
69	-	-	-	-	-	+	+	-	-	-	-	Line Burner	+	-	-	-	-					
90	-	-	-	-	-	+	+	-	-	-	-	Line Burner	+	-	-	-	-					
95	-	-	-	-	-	+	+	-	-	-	-	Line Burner	+	-	+	-	+					
50	-	-	-	-	+	-	+	-	-	-	-	Truflame Burner®	+	-	-	-	-					
90	-	-	-	-	+	+	+	-	-	+	-	Truflame Burner®	+	-	-	-	-					
103	-	-	-	-	+	+	+	-	-	+	-	Truflame Burner®	+	-	-	-	-					
94	-	-	-	-	-	+	+	-	-	-	-	Line Burner	+	-	+	-	+					
103	-	-	-	-	-	+	+	-	-	-	-	Line Burner	+	-	+	-	+					
70	-	-	-	-	+	+	+	-	-	+	-	Truflame Burner®	+	-	-	-	-					
101	-	-	-	-	+	+	+	-	-	+	-	Truflame Burner®	+	-	-	-	-					

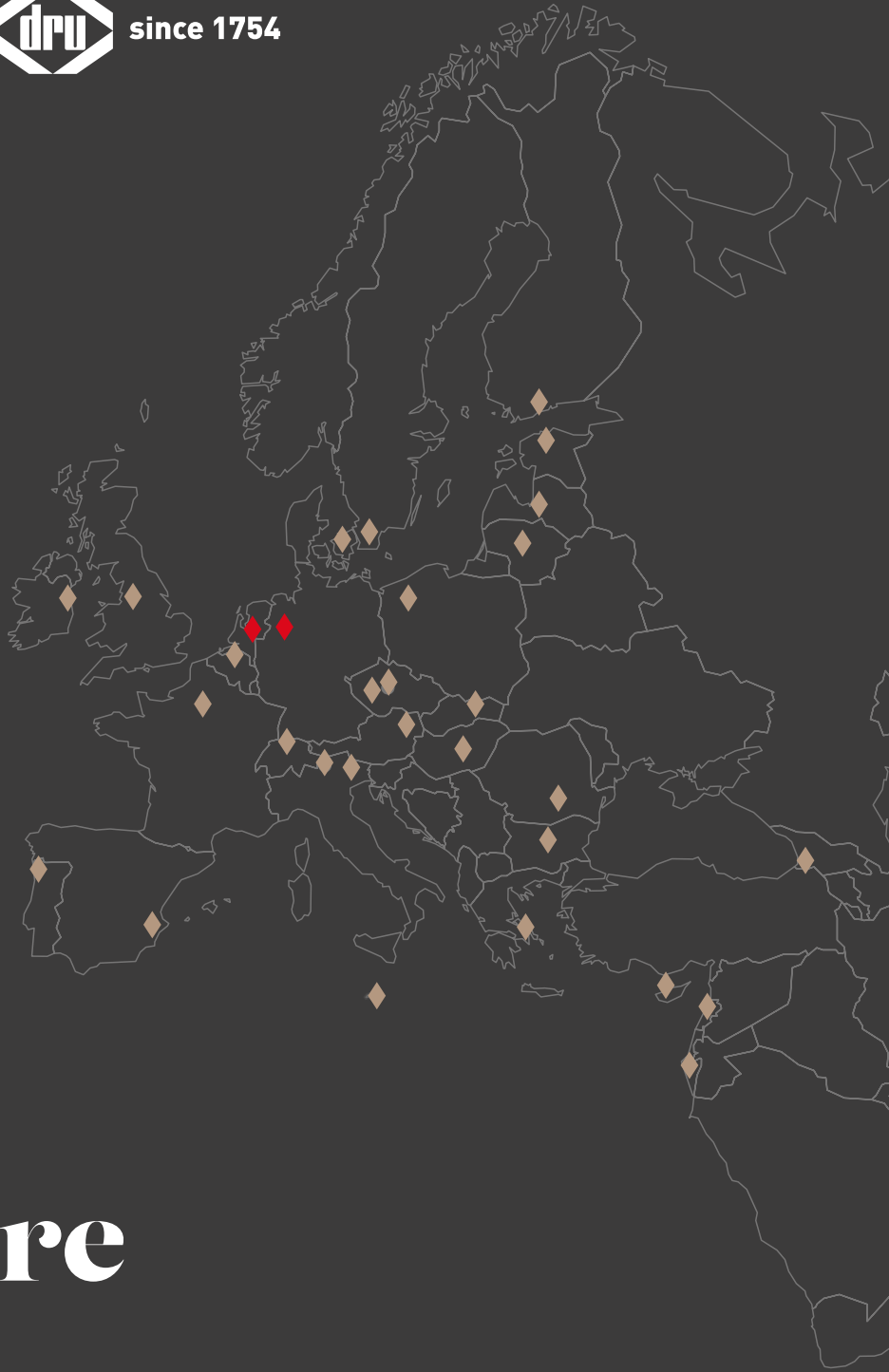

i am everywhere



Spartherm Feuerungstechnik GmbH
Maschweg 38
49324 Melle Germany
T. +49 (0)5422 9441 0
E. info@spartherm.com
www.drufire.de

DRU Verwarming B.V.
P.O. Box 1021 | 6920 BA Duiven
Ratio 8 | 6921 RW Duiven
The Netherlands
T. +31 (0)26 - 319 5 319
www.dru.nl



www.drufire.com



BY APPOINTMENT OF
THE COURT OF THE NETHERLANDS



DRU: Member of the Spartherm-Group

Änderungen vorbehalten. Die Farben, das Aussehen und die Flammenbilder in dieser Broschüre können abweichend ausfallen.
Nichts aus dieser Ausgabe darf ohne vorhergehende schriftliche Zustimmung von DRU Verwarming B.V. verwendet werden.

SOCIAL MEDIA :

Für mehr Inspiration und Informationen besuchen Sie einen unserer Social-Media-Kanäle oder scannen Sie den QR-Code:

